

# ELETTRONICA

# FLASH

4

aprile '84

Lit. 2500

Anno 2° - n° 5 - Pubblicazione mensile - Sped. in abb. post. gruppo III°

## ALAN 61

### L'EMERGENZA

Ricetrasmittitore  
C.B. portatile in AM,  
frequenza 26.965 ÷ 27.255 MHz  
N° canali 23 - Punto 7-8 del C.P.

### OMOLOGATO

ALIMENTAZIONE DALL'ACCENDISIGARETTE  
OPPURE CON PILE A STILO.  
ANTENNA MAGNETICA.  
IL TUTTO IN UNA COMODA CUSTODIA PORTATILE

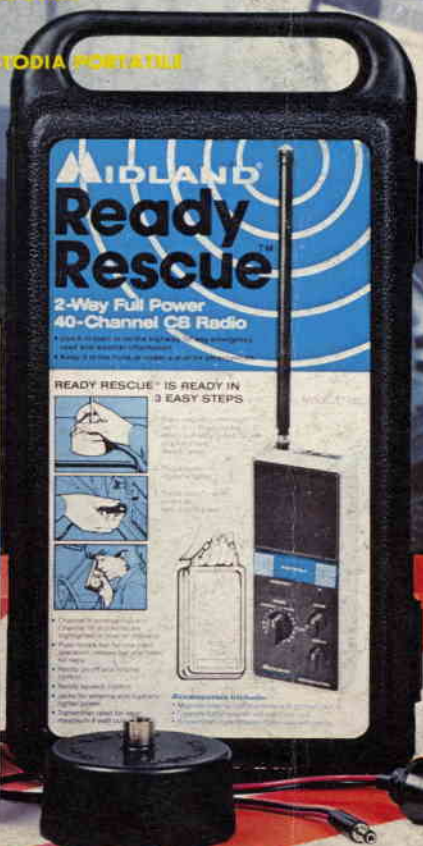

CTE INTERNATIONAL®



*Tempo di abbonamenti  
... si regalaaa ...*

*No! Nessuno regala niente  
ma un dono a chi ci  
sostiene con l'abbonamento  
è giusto farlo.*

*Avremmo potuto dimi-  
nuire il prezzo, ma  
sarebbe stata poca  
cosa,  
mentre una quantità  
di acquisto ci ha  
consentito un  
presente  
migliore*

**3 fantastiche possibilità  
di scelta.**

**3 FANTASTICHE POSSIBILITÀ A SUA SCELTA SE SI ABBONA  
A L'ELETTRONICA FLASH 1984**

**Si abboni  
oggi stesso  
sono solo 29.000 lire.  
Per 12 numeri dal mese che desidera**

**1** L'elegantissima penna orologio  
che Le viene offerta in omaggio  
è solo la prima delle 3  
fantastiche possibilità.

**2** La seconda offerta comprende  
ben 2 omaggi. Il primo è  
una mini cuffia stereo 7, l'altro  
è il Kit della scommessa elettronica

**3** Il terzo omaggio  
consiste in una scatola  
per ottenere 40 esperimenti  
di elettronica interessantissimi

*Compili e  
spedisca oggi  
stesso a Sua  
scelta un assegno  
bancario circolare  
o personale, oppure  
vaglia postale.*

*Specificando il numero  
del regalo scelto.*

**Indirizzi a:  
Soc. Editoriale FELSINEA  
via Fattori, 3  
40133 BOLOGNA**



Editore:  
Soc. Editoriale Felsinea s.r.l.  
Via Fattori 3 - 40133 Bologna  
Tel. 051-384097

Direttore Responsabile Giacomo Marafioti

Fotocomposizione F&B - Via Cipriani 2 - Bologna

Stampa Ellebi - Fano (Bologna)

Distributore per l'Italia  
Rusconi Distribuzione s.r.l.  
Via Oldofredi, 23 - 20124 Milano

© Copyright 1983 Elettronica FLASH  
Registrata al Tribunale di Bologna  
N° 5112 il 4.10.83

Pubblicità inferiore al 70%

Spedizione: Abbonamento Postale Gruppo III

Direzione - Amministrazione - Pubblicità  
Soc. Editoriale Felsinea s.r.l.  
Via Fattori 3 - 40133 Bologna - Tel. 051-384097

Costi	Italia	Estero
Una copia	L. 2.500	Lit. —
Arretrato	» 2.800	» 3.500
Abbonamento 6 mesi	» 15.000	»
Abbonamento 12 mesi	» 29.000	» 40.000
Cambio indirizzo	» 1.000	» 1.000

Tutti i diritti di proprietà letteraria e quanto esposto nella Rivista, sono riservati a termine di legge per tutti i Paesi.

I manoscritti e quanto in essi allegato se non accettati non vengono resi.

Anno 2 Rivista n° 5

## SOMMARIO

Aprile 1984

Varie	
Sommario	pag. 1
Indice Inserzionisti	pag. 1
Lettera aperta del Direttore	pag. 3
Mercatino postale	pag. 4-66
Una mano per salire	pag. 66-74
Abbiamo pubblicato	pag. 48
Campagna abbonamenti	2° cop.

Luigi AMOROSA	
Electronica e medicina	pag. 5

Massimo MASCAGNI	
Massimo VISINTIN	
Antifurto MV2 con LM3900	pag. 9

Aldo PRIZZI	
Da un BASIC all'altro	pag. 13

Carlo CACCIABUE	
Gian Maria CANAPARO	
O' miracolo!	pag. 19

Luca CRISPA	
Quando la computer art è veramente arte	pag. 23

Livio IURISSEVICH	
Avviso a tutti gli automobilisti	pag. 27

Alessandro NANNI	
Senza frequenze non si fa... niente	pag. 31

Franco FANTI	
Convertitore RTTY Baudot-ASCII	pag. 39

Pino CASTAGNARO	
Prova condensatori	pag. 45

Reportage	
Uno sguardo nel futuro TV	pag. 47

Alberto FANTINI	
Capire e usare i decibel	pag. 49

Umberto BIANCHI	
Recensione libri	pag. 51

Antonio UGLIANO	
Archivio Clienti	pag. 53

Ivano BONIZZONI	
Misure Flash	pag. 59

Tony e Vivy PUGLISI	
Nuova sonda TTL/cmos	pag. 63

Emanuele BENNICI	
Interfaccia per computer-grafica	pag. 67

Luciano Mirarchi	
Un semplice amplificatore VHF da 15 Watt	pag. 75

## INDICE INSERZIONISTI

<input type="checkbox"/> A & A telecom.	pagina 61
<input type="checkbox"/> BOTTEGA ELETTRONICA	pagina 40
<input type="checkbox"/> C.T.E. International	pagina 8
<input type="checkbox"/> C.T.E. International	4° copertina
<input type="checkbox"/> DIGITEK	pagina 58
<input type="checkbox"/> DOLEATTO	pagina 52
<input type="checkbox"/> Electronic BAZAR	pagina 52
<input type="checkbox"/> ELLE ERRE elettronica	pagina 17
<input type="checkbox"/> ELT elettronica	pagina 29
<input type="checkbox"/> GRIFO	pagina 7
<input type="checkbox"/> G.T. Elettronica	pagina 30
<input type="checkbox"/> LABES	pagina 12
<input type="checkbox"/> LEMM antenne	pagina 2
<input type="checkbox"/> MARCUCCI	pagina 18
<input type="checkbox"/> MASCAR	3° copertina
<input type="checkbox"/> MICROSET	pagina 80
<input type="checkbox"/> NOVAELETTRONICA	pagina 73
<input type="checkbox"/> RONDINELLI Comp. Elett.	pagina 44
<input type="checkbox"/> SIGMA ANTENNE	pagina 65
<input type="checkbox"/> TEKNOS	pagina 52
<input type="checkbox"/> TEKO	pagina 62
<input type="checkbox"/> WILBIKIT ind. elett.	pagina 25-26

(Fare la crocetta nella casella della ditta indirizzata e in cosa desiderate)

Desidero ricevere:

- Vs/CATALOGO       Vs/LISTINO
- Informazioni più dettagliate e/o prezzo di quanto esposto nelle Vs/pubblicità.





**CB OM**  
apparat  
**CB** ricetrasmittenti

**GLI ULTIMI  
SARANNO  
I PRIMI ... !!!**

**40 ch am**

**200 ch  
am - fm - ssb - cw**

**120 ch  
am - fm - ssb**

DIRETTIVE  
**lemm**<sup>®</sup>  
COMMERCIALE SRL - IMPORT EXPORT

**80 ch am - fm**

**basi 120 ch  
am - fm - ssb**

**3600 ch  
5 bande**

... siamo gli ultimi ad entrare a far parte di quel ristretto gruppo di aziende che importano e distribuiscono i prodotti per CB in Italia. Però conosciamo molto bene le necessità del radioamatore esigente e possiamo essere i primi offrendo a tutti:

**ASSISTENZA  
QUALITA'  
PREZZO**

**lemm**<sup>®</sup>  
COMMERCIALE SRL - IMPORT EXPORT  
via negrolli 24 - 20133 milano  
tel. (02) 726572  
745419  
telex  
lemant 324190 I



Gentile Lettore, salve!

questo appuntamento mensile, iniziato nel primo numero per giustificare la mia persona, sta ora diventando una piacevole consuetudine d'incontro.

In questo periodo così parco di contatti umani, ove impèra prevalentemente il freddo rapporto utilitaristico, questa mia involontaria iniziativa, è stata come una piccola goccia in questo grande mare dell'odierna incomunicabilità da Lei piacevolmente raccolta. Lei mi fa gentilmente osservare che sono solito dare del «Lei» anziché del «Tu» come si costuma oggi. No, non è per mantenere delle distanze, per superbia o altro, ma è solo e unicamente per un senso di «alto rispetto».

Sa come si era soliti dire qui a Bologna? «mé e ló avàin magné i fasù insàm — da de-rèr dal tè?». (Io e lei abbiamo mangiato i fagioli assieme da prendersi tanta confidenza per darci del tu?).

Bando alle battute e addentriamoci nei vari quesiti.

**INSERTO:** La nostra proposta di inserire nella Rivista un fascicoletto di formato tascabile in cui è trattato esaurientemente, ma a livello elementare, un particolare argomento teorico o pratico, sempre di carattere strettamente elettronico, ha riscosso l'unanime approvazione. Per cui si prepari a ricevere la rivista con questa novità quanto prima, forse anche in maggio. È tacito che in tale caso, solo in quelle circostanze, la rivista avrà un leggero ritocco nel prezzo (ampiamente giustificato).

**SERVIZIO INSERZIONISTI:** Alcuni Lettori hanno inviato in Redazione il tagliando Inserzionisti con le richieste specifiche destinate alla Ditta Inserzionista. Mentre assicuriamo agli interessati che provvederemo noi, per questa volta, a inoltrarle, dobbiamo precisare che questo tagliando va inviato direttamente alla Ditta che pubblicherà gli articoli di vostro interesse. **L'indirizzo lo trovate sempre nella pagina relativa all'Inserzionista.**

Colgo l'occasione per sottolineare che, come avevo detto nella mia del 2/84, questo è un servizio assolutamente gratuito e disinteressato. È una delle tante piccole sfumature di cortesia nei confronti delle Ditte e dei Lettori.



**REPERIBILITÀ «FLASH»:** Nella mia di marzo u.s. le ho dato la «dritta» del come reperire la nostra «FLASH» nelle edicole è un nostro Lettore ha fatto di meglio e ci ha dato un simpatico suggerimento.

In questa sua foto ha sorpreso il signor Gianni MAGNÀ, proprietario dell'edicola sita in via S. Secondo, 20 - 10128 TORINO, intento ad esporre in bella vista la nostra Rivista. Come sempre «da cosa nasce cosa», ed ecco il suggerimento... **«Perché non premiare quel signore che nel suo piccolo, assolve magnificamente questa mini campagna pubblicitaria?»** Detto fatto. L'idea mi è piaciuta e il signor MAGNÀ riceverà a giorni un piccolo presente, come tangibile segno della nostra simpatia e gratitudine.

Pertanto tutti i Lettori che ci segnaleranno questi e più significativi casi, riceveranno assieme all'edicolante, un dono sorpresa.

**ANCORA NOVITÀ:** Ormai è divenuta consuetudine mensile quella delle novità. AOH! mica può diventare un diritto, chiaro?

Dunque, a pagina 58, nasce un nuovo modo di presentare quanto si produce nella nostra bella Italia, e quanto apparirà di nuovo sul mercato nazionale, visti con l'occhio di «REDATTOTECNICOLETTORE», parola che spacca i denti solo al dirla ma che ne descrive ampiamente da sola il significato.

Colgo l'occasione per **ringraziare pubblicamente tutte le Ditte** che gentilmente ci hanno permesso e ci permetteranno di realizzare questa nostra iniziativa, rendendosi disponibili con la «**Scheda nuovo prodotto**» a loro inviata.

**E, PER FINIRE..** non si stanchi o non ritenga la nostra Rivista già appagante al confronto di altre, anzi, continui ad inviarci le Sue critiche costruttive, esse non si devono addolcire; c'è molta strada da fare.

**TUTTI coloro** che ci hanno richiesto l'**arretrato 12/83** prego di essere pazienti: attendiamo i resi dalla RUSCONI avendo noi esaurito la scorta di sede.

Una stretta di mano e tanta cordialità.





## mercato postale

occasione di vendita, acquisto  
e scambio fra persone private

**Vengono accettati** solo i moduli scritti a macchina o in stampatello.

Si ricorda che la «prima», solo la prima parola, va scritta tutta in maiuscolo ed è bene che si inizi il testo con «VENDO, ACQUISTO, CAMBIO ecc.».

La Rivista non si assume alcuna responsabilità sulla realtà e contenuto degli annunci stessi e, così dicasi per gli eventuali errori che dovessero sfuggire al correttore.

Essendo un **servizio gratuito** per i Lettori, sono escluse le Ditte. Per esse vige il servizio «Pubblicità».

**Le offerte sono a pagina 66**



Spedire in busta chiusa a: **Mercatino postale** c/o Soc. Ed. Felsinea - via Fattori 3 - 40133 Bologna

Nome \_\_\_\_\_ Cognome \_\_\_\_\_

Via \_\_\_\_\_ n. \_\_\_\_\_ cap. \_\_\_\_\_ città \_\_\_\_\_

TESTO:

\_\_\_\_\_

\_\_\_\_\_

\_\_\_\_\_

\_\_\_\_\_

\_\_\_\_\_

Preso visione delle condizioni porgo saluti.

(firma)

Riv. 4/84

No

Sì

Abbonato



# ELETTRONICA E MEDICINA

Oggigiorno le moderne tecnologie elettroniche servono anche a salvare vite umane. Cerchiamo di documentarci sui più recenti progressi in questo affascinante campo.

## Luigi Amorosa

### Cenni storici

Le prime ricerche volte ad applicare le conoscenze acquisite sull'elettricità al corpo umano si devono, probabilmente, a Waller che, nel 1887, basandosi su precedenti esperimenti di Kölliker e Müller, dimostrò l'esistenza sul corpo umano di correnti derivate dall'attività cardiaca. Successivamente, nel 1903, Einthoven pose le basi della moderna elettrocardiografia, identificando le varie «onde» costituenti l'elettrocardiogramma (ECG) e correlandole con le fasi del ciclo cardiaco.

Quasi trent'anni dopo, nel 1929, Berger riusciva a registrare l'attività elettrica della corteccia cerebrale, ottenendo così i primi elettroencefalogrammi (EEG).

Per molto tempo gli eventi realmente innovativi in questo campo furono molto rari e, per lo più, ci si limitò al miglioramento delle tecniche di registrazione (sostituzione dei primordiali galvanometri con circuiti sempre più sofisticati e così via).

Solo di recente, lo sviluppo di nuove tecnologie ha permesso di ottenere risultati brillanti non solo nel campo diagnostico ma anche nel campo terapeutico.

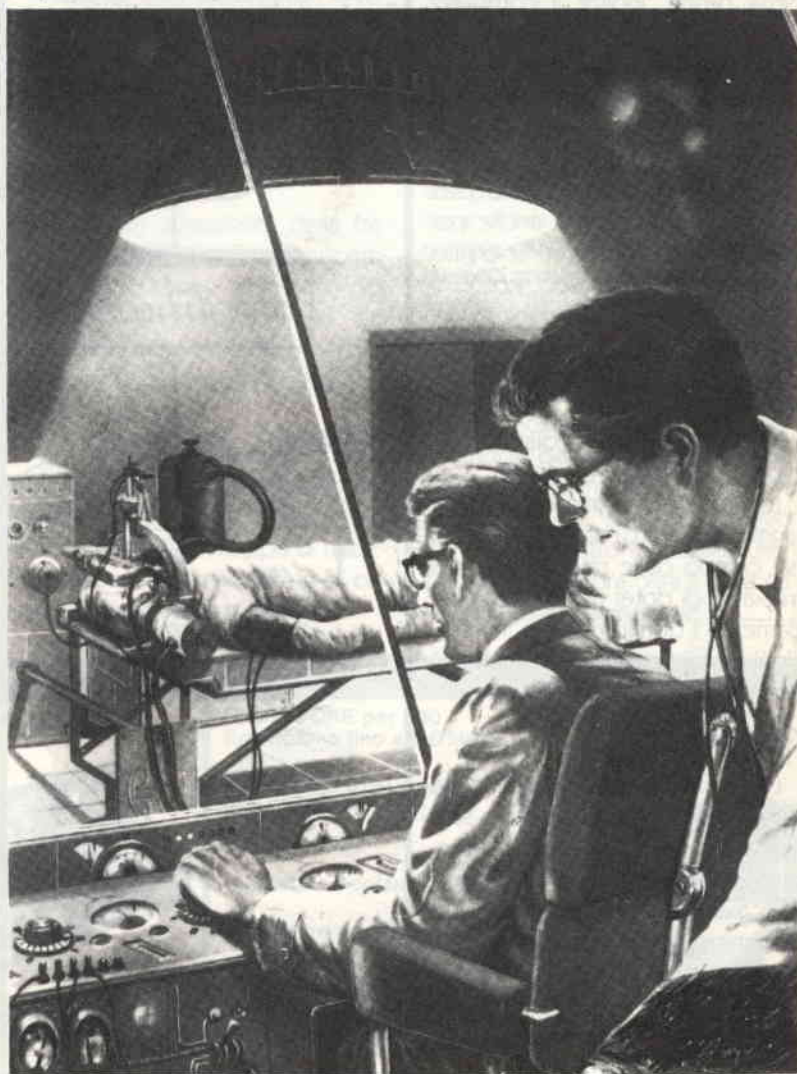

## Il computer in medicina

L'uso del computer in medicina è ormai una realtà, specie nelle nazioni più progredite. Si va dai grossi sistemi di ospedali e cliniche universitarie ai microcomputers dei piccoli ambulatori privati.

Dei computers si sfrutta soprattutto la grossa capacità di memoria che permette di immagazzinare la cartella clinica di ogni paziente, di apporvi aggiunte, di studiarla in ogni momento. Inoltre, specie nelle grandi strutture ospedaliere, i dati provenienti, p. es., dal laboratorio di analisi possono essere memorizzati immediatamente ed acquisiti nella cartella clinica non appena pronti. Inoltre il computer può immagazzinare dati relativi ad immagini (TAC, ecografie) ecc, richiamando queste immagini si può controllare l'evoluzione di processi patologici.

Quindi l'uso del computer può garantire ottimi risultati anche per quel che riguarda lavori scientifici (epidemiologici, statistici, ecc.).

Senza dubbio l'adozione di linguaggi semplici ha permesso un massivo ingresso del computer nella pratica clinica, eliminando quasi del tutto intermediari fra medico e tastiera del computer.

Infine, non è da trascurare il vantaggio costituito dalla possibilità, nel campo delle trasfusioni e dei trapianti, di poter rintracciare rapidamente i donatori adatti in situazioni in cui spesso ogni minuto è prezioso.

## Gli ultrasuoni

L'ecografia ultrasonica è stata definita come la più grande scoperta dopo i raggi X. Essa consente di avere immagini di organi fissi o in movimento senza sottoporre l'organismo a radiazioni pericolose o alla somministrazione di mezzi di contrasto.

La scelta delle frequenze da usare dipende da due fattori:

1) All'aumentare della frequenza aumenta la risoluzione dell'immagine;

2) Alte frequenze, però, vengono più facilmente assorbite dai tessuti corporei, diminuendo così la massima profondità a cui può giungere l'esplorazione ecografica.

In pratica si usano frequenze di alcuni megahertz, che rappresentano un compromesso tra le due esigenze precedenti.

Sinteticamente un ecografo è composto di:

1) **Trasduttore piezoelettrico:** funge da sonda emittente-ricevente, di modo che per un certo periodo di tempo invia ultrasuoni ai tessuti da esplorare, mentre per il resto del tempo riceve gli impulsi provenienti dai tessuti stessi.

2) **Trasmittitore:** genera gli impulsi ultrasonici da inviare al trasduttore.

3) **Ricevitore + Amplificatore:** ha il compito di rivelare ed amplificare i deboli segnali elettrici provenienti dalla sonda piezoelettrica nei momenti in cui questa si trova in ricezione.

4) **Visualizzatore:** per lo più si tratta di un tubo a raggi catodici; le immagini possono essere anche riportate su carta fotografica sulla quale si può fare comparire una serie di dati quali data e ora dell'esame, nome del paziente, ecc.

Se si utilizzano trasduttori separati per la ricezione e la trasmissione dell'impulso, si possono apprezzare eventuali variazioni nella frequenza di quest'ultimo; tali variazioni possono essere rivelate da un circuito che compari la frequenza dell'impulso emesso con quella dell'impulso ricevuto e dia poi una immagine grafica della differenza stessa: è questa la cosiddetta tecnica **Doppler** basata sull'omonimo principio. Essa risulta molto utile nello studio della dinamica circolatoria.

In figura 1 compaiono gli schemi a blocchi di principio di un ecografo normale e di un ecografo Doppler.

Dato il carattere della rivista non ritengo opportuno scendere in particolari per quel che riguarda le possibili applicazioni della tecnica ecografica; basti sapere che essa, come già detto ha affiancato la radiografia in molti campi, superando gli svantaggi presentati da quest'ultima.



figura 1 - Schema a blocchi di un ecografo (a), e di ecografo Doppler (b).



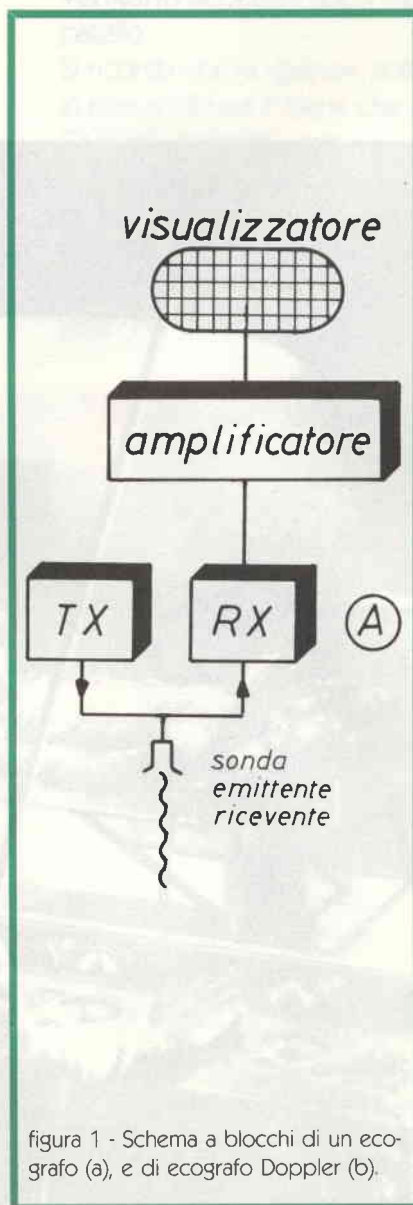
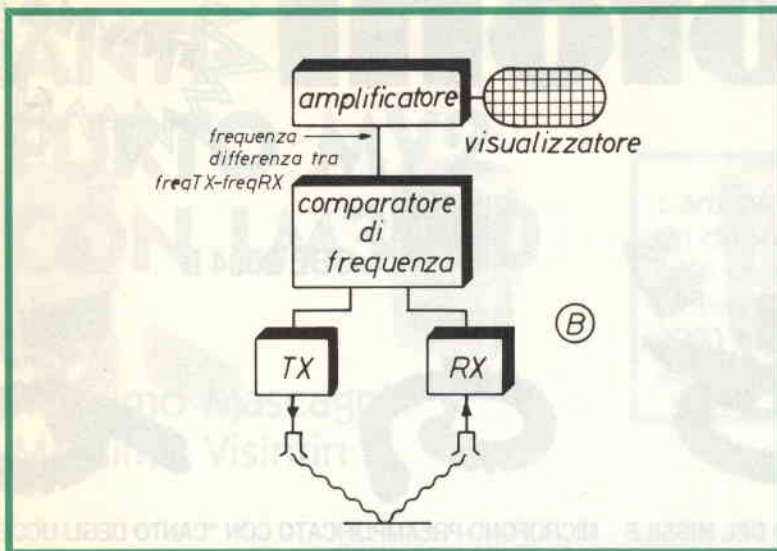

## Elettrostimolazione cardiaca (pace-maker)

L'attività contrattile del muscolo cardiaco dipende, ed è regolata, dal continuo succedersi di cicli di depolarizzazione e ripolarizzazione di gruppi di cellule che costituiscono i centri elettrici di stimolazione del cuore. Gli impulsi elettrici così originati si distribuiscono attraverso vie preordinate (il cosiddetto sistema di conduzione specifica del cuore) a tutta la muscolatura cardiaca. Se, per un qualsiasi motivo, viene meno la normale diffusione dello stimolo elettrico, si possono avere profonde alterazioni del ritmo e della frequenza cardiaca tali da essere, spesso, incompatibili con la vita.

L'uso di elettrostimolatori artificiali può, allora, svolgere una funzione vicariante del Pace-Maker fisiologico, ripristinando un ritmo cardiaco compatibile con la vita.

L'uso dei Pace-Maker pone però alcuni problemi:

1) La non adattabilità della frequenza cardiaca a situazioni particolari (sforzo fisico, emozioni). Sono però stati sperimentati dei pace-maker «a richiesta», in grado di far fronte ad ogni necessità di questo genere.

2) L'autonomia, questo problema, grave all'inizio della sperimentazione clinica, è oggi in secondo piano grazie allo sviluppo di batterie a grandissima capacità e di circuiti a ridotto assorbimento.

Molto spesso il Pace-Maker smette di funzionare dopo la morte del paziente, avvenuta per altre cause.

A tal proposito la stampa specializzata italiana ha riportato una notizia abbastanza curiosa, anche se forse un po' macabra; all'estero è obbligatorio estrarre il pace-maker dal corpo di cadaveri da sottoporre a cremazione; tale disposizione si è resa necessaria dopo l'**esplosione** di elettrostimolatori avvenuta in tale circostanza a causa dell'effetto del calore sulle pile!

3) L'uso dei pace-maker, inoltre, può porre anche altri problemi di ordine medico-chirurgico, e quindi non pertinenti all'argomento della rivista.

Nota per gli amanti dell'inglese: nello slang americano il Pace Maker è colui che dà inizio al gioco del Baseball. Tale termine è stato poi applicato al centro primario di stimolazione del cuore (il così detto nodo seno atriale); l'attivazione di tale centro, infatti, nel cuore normale dà l'avvio a tutto il ciclo cardiaco. Di conseguenza è stato poi dato il nome di Pace Maker agli elettrostimolatori artificiali.

Le possibili applicazioni dell'elettronica alla medicina sono ancora moltissime ma, purtroppo, volendole descrivere tutte non basterebbe una intera rivista. Perciò mi fermerò qui, sperando di aver stimolato il vostro interesse su un campo che ancora oggi è in continua, frenetica evoluzione. \_\_\_\_\_

### Piastra terminale video 80x24 ABACO TVZ

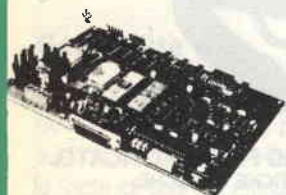

**grifo**® 40016 S. Giorgio  
V. Dante, 1 - (BO)  
Tel. (051) 892052  
Vers. c/c postale n: 11489408

### Calcolatore ABACO 8

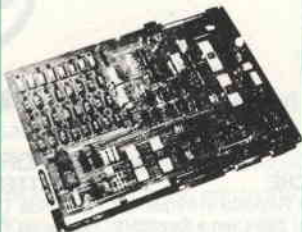

Z80A - 64KRAM - 4 floppy -  
I/ORS232 - Stampante ecc. -  
CP/M2.2 - Fortran - Pascal -  
Basic - Cobol - ecc.

### EMULATORE per Z80 Emulazione fino a 5,6 MHz

EPROM PROGRAMMER  
Programma dalla 2508  
alla 27128.

Adattatore per famiglia 8748

Adattatore per famiglia 8751

CROSS - ASSEMBLER:  
6805-6809-1802-8048-8041  
8051-6502-6800-6801-F8-  
3870-Z8-COP400-NEC7500-  
68000.

### CALCOLATORE ABACO Compact 2



Distribuito nel Triveneto dalla:  
PARAE - via Colle della Messa  
32036 SEDICO (BL)  
tel. 0437 - 82744-82811-31352

# microfoni



**CBE 2004**



**CBE 2004 B**



**MICROFONO PREAMPLIFICATO CON SUONO DEL MISSILE**  
**CARATTERISTICHE TECNICHE:**

Sensibilità: - 30 dB a 1000 Hz • Impedenza: 2.2 Kohm • Risposta di frequenza: 100 ÷ 7500 Hz • Tempo di trasmissione del suono del missile: 4.5 Sec. circa  
 Batteria: 9 V tipo 006P • Durata della batteria: 38 ore (uso continuo)

**MICROFONO PREAMPLIFICATO CON "CANTO DEGLI UCCELLI"**  
**CARATTERISTICHE TECNICHE:**

Sensibilità: - 25 dB a 1000 Hz • Impedenza: 2.2 Kohm • Risposta di frequenza: 100 ÷ 7500 Hz • Tempo di trasmissione del suono del canto degli uccelli: Indefinito • Batteria: 9 V tipo 006P • Durata della batteria: 50 ore (uso continuo)



**MEX 55**



**MICROFONO PREAMPLIFICATO DA MEZZO MOBILE**  
**CARATTERISTICHE TECNICHE:**

Tensione d'alimentazione: 12 Vcc • Impedenza d'uscita: Adattabile a tutti i ricetrasmittitori • Segnale d'uscita: 100 mV max. • Tipo della capsula: A condensatore con amplificatore a FET entrocontenuto



**DM 307/PA**



**MICROFONO MOD. DM 307/PA**

**Microfono amplificato 7,5 W con sirena bitonale amplificata**  
**CARATTERISTICHE TECNICHE:**

Tensione d'alimentazione: 10 ÷ 16 Vcc • Potenza d'uscita: 7.5 Watt • Impedenza d'uscita: 8 Ohm • Sirena: Elettronica bitonale • Accessori: Connettore da pannello per microfono - 3 metri cavo per collegamento tromba



**CBE 2006**



**MOD. 303**



**DMC 510**

**MICROFONO PREAMPLIFICATO DA STAZIONE BASE PIÙ ECO PIÙ ROGER BEEP**  
**CARATTERISTICHE TECNICHE**

Risposta in frequenza: 250 ÷ 8000 Hz • Massimo segnale d'uscita: 1.5 V • Impedenza: 1000 Ohm a 1000 Hz • Direttività: Omnidirezionale • Guadagno dell'amplificatore: 0 ÷ 30 dB • Batteria: 9 V tipo 006P o PP3  
 Durata della batteria: 45 ore (uso continuo)

**MICROFONO MOD. 33**  
**CARATTERISTICHE TECNICHE:**

Sensibilità: - dB a 1000 Hz • Risposta in frequenza: 300 ÷ 5000 Hz • Impedenza: 250 Ohm • Direttività: Omnidirezionale • Lunghezza del cavo: Cavo spiraleto 1.8 Metri • Peso: 120 Gr.

**MICROFONO PREAMPLIFICATO**  
**CARATTERISTICHE TECNICHE:**

Direttività: Omnidirezionale • Impedenza: 1 Kohm ÷ 10 Kohm ad 1 KHz • Sensibilità: - 44 ± 4 dB ad 1 KHz con alimentazione 1.5 Vcc - - 42 ± 4 dB ad 1 KHz con alimentazione 6 Vcc • Risposta di frequenza: 200 ÷ 5000 Hz • Tensione di alimentazione: 1.5 Vcc/ 6 Vcc/ 7 Vcc a batteria (opzionale) • Dimensioni: 97x63x41.5 mm. • Interamente costruito in ABS



# ANTI-FURTO MV2 CON LM3900

Massimo Mascagni  
Massimo Visintin

L'articolo descrive la realizzazione di un dispositivo antifurto adatto ad essere applicato sia in auto che in altri ambienti. L'utilizzo di un solo LM 3900 rende il circuito economico e alla portata di tutti.



figura 1 - Aspetto del prototipo montato. Si è usata una basetta modulare in vetroresina forata, passo 2,54, ed i collegamenti sottostanti sono stati fatti da punto a punto con filo rame smaltato autosaldante da 3 decimi di diametro.

## Generalità

L'antifurto che presentiamo utilizza come sensori dei normali contatti a pulsante che nel montaggio in automobile potranno essere quelli delle portiere. Nulla vieta di usare il circuito abbinato a chiavi elettroniche (resistive, a raggi infrarossi, a combinazione ecc.) e a sensori diversi dai semplici contatti (radar, ultrasuoni, infrarossi, magnetici ecc.).

I sensori infrarossi o ad ultrasuoni hanno il vantag-

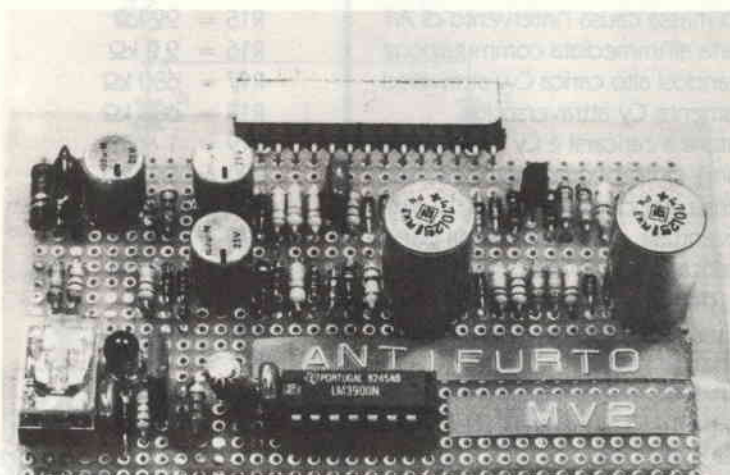
gio, applicati ad esempio in auto, di avvertire una intrusione nell'abitacolo anche nel caso che non venga aperta la portiera; per contro si hanno dei problemi legati alla criticità e alla eccessiva sensibilità (a volte) di questo tipo di sensori.

I sensori radar sono più adatti a proteggere vaste aree e generalmente offrono le prestazioni migliori; uno svantaggio sta nel costo decisamente elevato.

## Funzionamento

L'antifurto è costituito dai seguenti blocchi funzionali: due tipi di ingresso (ritardato e non) costruiti attorno ad A1 e a T1, due gruppi identici tra loro che determinano i tempi di allarme (A2-A3), un gruppo che determina il ritardo di intervento (Ry-Cy) e un comparatore di potenza.

L'ingresso ritardato (punto B) è collegato attraverso la porta OR a diodi ai sensori (ad esempio i pulsanti della portiera) il cui numero può essere aumentato semplicemente inserendo altri diodi.

Il funzionamento di A1 è inibito dalla tensione presente, per un certo periodo, al punto A (carica di Cx), il che permette l'uscita dall'auto.

Trascorso questo periodo, qualsiasi chiusura di uno dei contatti verso massa causa l'intervento di A1 (punto C alto). Ciò porta all'immediata commutazione del punto D che portandosi alto carica Cw attraverso Rw e contemporaneamente Cy attraverso Ry.

Il primo condensatore a caricarsi è Cy (avendo un tempo di carica minore); ciò provoca l'intervento del comparatore di potenza dopo un ritardo di 10 sec. circa necessari per l'eventuale disattivazione da parte del proprietario. La carica di Cw invece, che si completa in 40 sec. circa, determina il tempo di allarme.

Il transistor TR2, all'uscita del comparatore A4, permette la commutazione del relè.

L'ingresso ad intervento immediato (punto H) è anch'esso collegato ai sensori attraverso una porta NOR formata dai diodi e dai transistor TR1.

In questo caso la commutazione della porta A3 causa l'intervento immediato dell'antifurto venendo bypassato il gruppo di ritardo Ry-Cy.

Dato che sulle autovetture sono presenti disturbi ed extratensioni di varia natura è stato particolarmente curato il filtraggio dell'alimentazione e degli ingressi dell'antifurto.

## Realizzazione pratica

Sia che il montaggio venga realizzato su circuito stampato che su scheda a bollini si raccomanda di riferire tutte le masse ad un unico punto.

Per i componenti utilizzati non vi sono particolari difficoltà di reperibilità o di costo, l'unica nota riguarda i condensatori elettrolitici di temporizzazione che devono essere di buona qualità (a bassa perdita).

L'integrato deve avere, montati il più possibile vicino ai pin di alimentazione, i due condensatori di filtro.

## Elenco componenti

R1	=	100 Ω	1/2 W
R2	=	150 Ω	1/2 W
R3	=	1 MΩ	1/4 W
R4	=	220 kΩ	
R5	=	220 kΩ	
R6	=	10 kΩ	
R7	=	10 kΩ	
R8	=	680 kΩ	
R9	=	680 kΩ	
R10	=	1 MΩ	
R11	=	560 kΩ	
R12	=	100 Ω	
R13	=	100 Ω	
R14	=	680 kΩ	
R15	=	22 kΩ	
R16	=	2,2 kΩ	
R17	=	680 kΩ	
R18	=	680 kΩ	
R19	=	1 MΩ	
R20	=	560 kΩ	
R21	=	100 Ω	
R22	=	1 MΩ	
R23	=	1,8 kΩ	
R24	=	1 kΩ	
RW	=	100 kΩ	
RJ	=	100 kΩ	
RY	=	47 kΩ	
RX	=	150 kΩ	
C1	=	10 μF	25 V
C2	=	47 nF	ceramico
C3	=	10 μF	25 V tantalio
C4	=	47 nF	ceramico
C5	=	47 nF	ceramico
C6	=	47 nF	ceramico
C7	=	220 nF	ceramico
CX	=	100 μF	25V
CY	=	100 μF	25V
CW	=	470 μF	25V
CJ	=	470 μF	25V
L1	=	100 μH	
DIODI	=	D1 ÷ D13	= 1N4148/1N914
D14	=	1N4001	
D15	=	zener	16 V- 1/2 W
D16	=	Diodo	LED
A1 ÷ A4	=	LM3900	
TR1	=	BC237B	
TR2	=	BD137	
RL1	=	relè	12 V 500 Ω
M1	=	Morsettiera	
Z1	=	Zoccolo	DIL 14 PIN



Dato che le norme antinquinamento richiedono l'utilizzo di integrati con range di temperatura da  $-30$  a  $+85^{\circ}\text{C}$  sarebbe consigliabile utilizzare l'equivalente industriale dell'LM 3900 che è marcato LM 2900, ma la sua scarsa reperibilità al dettaglio può causare dei problemi che potrebbero rilevarsi inutili visto l'utilizzo amatoriale dell'apparato.

Per il montaggio in auto potrebbe rivelarsi necessario l'impiego di un contenitore metallico collegato alla massa del circuito.

Sullo schema elettrico, per l'attivazione del dispositivo, è schematizzato un interruttore che, come anticipato nella introduzione, può essere sostituito da un dispositivo elettronico.



figura 2 - Schema elettrico dell'antifurto.

figura 3 - Forme d'onda dell'antifurto MV2.

**LABES 200**Radiotelefono a banda laterale unica  
200 Watt p.e.p.

Il ricetrasmittente LABES 200 a banda laterale unica è il risultato di studi durati alcuni anni per dare alla nautica da diporto e a tutte le imbarcazioni di medio tonnellaggio un apparato completo ed efficiente.

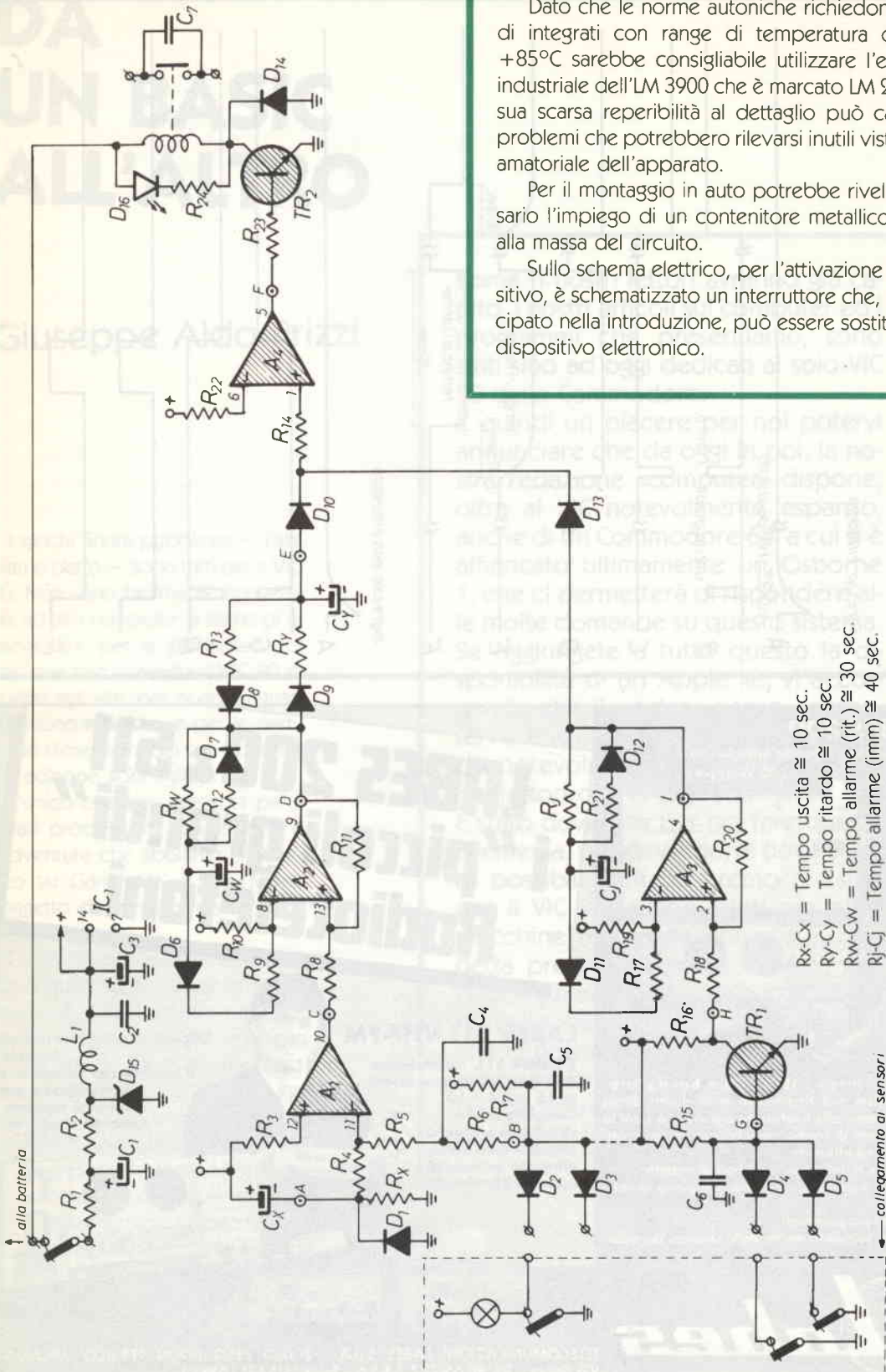
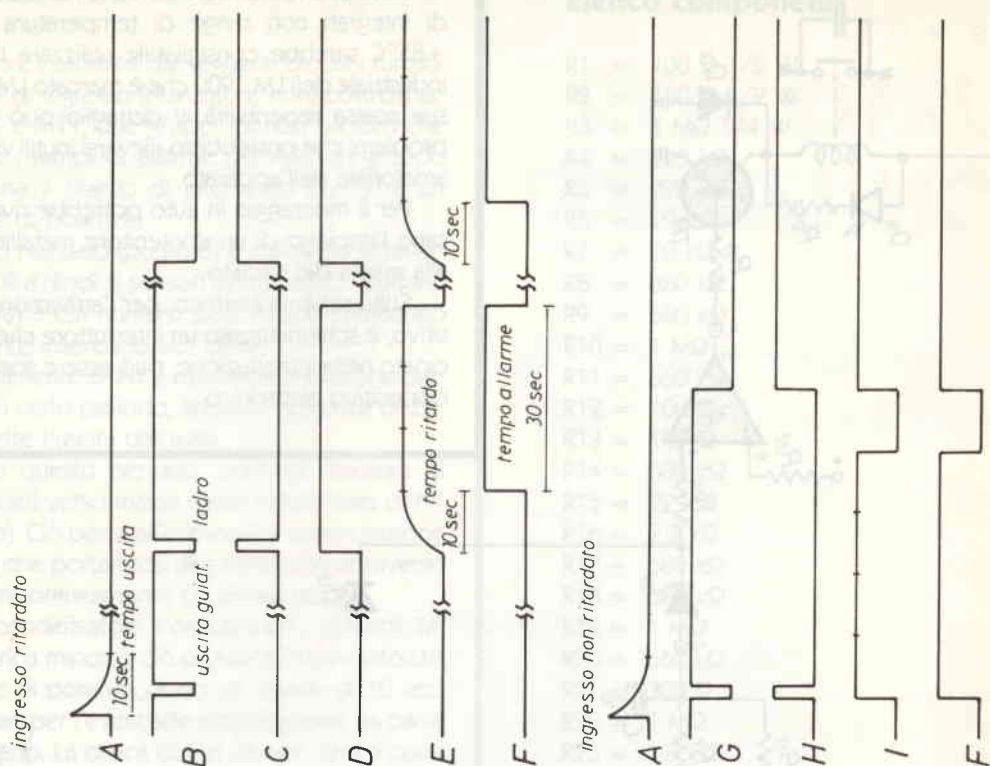
Può essere installato su ogni tipo di natante. Leggero - Compatto - Estrema semplicità di manovra.

60 canali programmati.

Ricezione completa anche delle stazioni di radio-diffusione.

# LABES 200 & 511 i "piccoli grandi" Radiotelefoni.

**LABES 511 VHF-FM**

Il Labes 511, radiotelefono dell'ultima generazione lavora su 55 canali + 10. Compatto ed installabile pressoché ovunque sulla barca, offre una potenza di uscita di 25 W/1 W.

Dispone di tutti i comandi sul frontale.

È fornibile con microfono o microtelefono e con vari tipi di supporto. Apparato omologato.



TELECOMUNICAZIONI LABES S.p.A. 20060 ZELO BUON PERSICO MILANO  
Via Dante - Tel. 90.65.272.3.4.5.6 - Telex: 315431 LABES I



# DA UN BASIC ALL'ALTRO

Giuseppe Aldo Prizzi

I giochi finora pubblicati — l'abbiamo detto — sono tutti per il VIC 20. Non sono facilmente convertibili ad altri computer, a meno di riprogettarli, per le particolarità di gestione che presenta il VIC 20 rispetto agli altri, per quanto riguarda suono e colore, e per le particolari dimensioni del suo schermo (22 colonne x 23 righe).

L'unico che non presenta particolari problemi di conversione è l'adventure che abbiamo ambientato su Ganimede, e che forma l'oggetto di un altro nostro intervento.

Lo scopo di questo articolo sarà allora quello di fornire ai lettori gli strumenti per tradurre un programma dal BASIC Commodore 2.1 ad altri dialetti, e viceversa, ed inoltre quello di fornire a tutti una chiave di lettura dei simboli pseudografici che nei listati Commodore rappresentano la traduzione di un comando di edit di schermo.

Per poter scrivere questo articolo, abbiamo dovuto chiedere in prestito ad amici uno ZX 81 (quindi gran parte di quello che diremo andrà bene anche per lo Spectrum) ed un TRS 80, da affiancare ai nostri elaboratori.

Come i nostri lettori avranno già capito, i nostri articoli sul computer ed i programmi che presentiamo, sono stati sino ad oggi dedicati al solo VIC 20 della Commodore.

È quindi un piacere per noi potervi annunciare che da oggi in poi, la nostra redazione «computer» dispone, oltre al VIC notevolmente espanso, anche di un Commodore 64, a cui si è affiancato ultimamente un Osborne 1, che ci permetterà di rispondere alle molte domande su questo sistema. Se aggiungete a tutto questo la disponibilità di un Apple IIe, vi accorgete che il nostro «parco computer» si è venuto ultimamente ampliando notevolmente, a tutto beneficio dei lettori che ci seguono.

È stato doveroso per noi fare questa premessa, per dirvi che, là dove ci sarà possibile, affiancheremo ai listati per il VIC 20, anche listati per altre macchine tra quelle enunciate, con netta preferenza per il C 64, e per l'Apple, mentre per l'Osborne la periodicità sarà meno frequente, poiché ci ripromettiamo di attendere di ammucciare diversi quesiti, per poter dedicare al mucchio una intera puntata della nostra rubrica.

Una cosa da notare è che, per quanto riguarda l'Apple, abbiamo ristretto le nostre analisi all'Apple-soft, perché ci è sembrato molto più diffuso nell'utilizzazione dell'integer. Inoltre abbiamo pensato bene di non dedicare spazio a questo intervento, ma di riservarlo ad articoli più specifici (di cui con l'articolo sui files sequenziali vi diamo già un saggio) ad argomenti come, appunto, i files e la loro gestione, l'uso dei PEEK e dei POKE, la gestione del suono e del colore, là dove è possibile.

Così in questo articolo non parleremo della grafica in alta risoluzione dell'Apple, né di quella del VIC e dei Commodore in generale, né delle routine in linguaggio macchina e del modo di implementarle.

Altre avvertenze, che ci pare doveroso premettere, anche se a volte un po' troppo ovvie (ma quello che è ovvio per voi, è il medico a stabilire che deve essere ovvio anche per me?): quello che sta su un Apple da 48 K, non può stare su uno ZX 81 da 1 K, e quello che è contenuto in un VIC 20 in configurazione base, annega nei 38 K di un C 64 (tale è la memoria che vi viene messa a disposizione in quella macchina per i programmi BASIC).

Se vogliamo inoltre scrivere una graduatoria, in termini di potenza, tra queste macchine, dovremo dire che la meno potente è senz'altro lo ZX 81 (con buona pace dei suoi possessori, che ne ricavano cose favolose), seguono il VIC (nella massima espansione), il C 64, e l'Apple (con una nota particolare per la sua memoria a disposizione del BASIC immediatamente ed effettivamente disponibile). Il più dotato — a nostro parere — risulta il TRS 80 che affianca ad una buona dotazione di RAM, un buon BASIC Microsoft standard, che normalmente lavora sotto CPM.

## Struttura del Basic

Con l'eccezione dello ZX 81, tutti i computer citati sono dotati di un BASIC scritto da Microsoft, cosicché le strutture di tali BASIC sono molto simili. Tutti permettono — ad esempio — di sistemare più statement per ogni riga. Il solo ZX 81 non lo permette. D'altra parte questo computerino si prende la sua rivincita quando si parla di variabili.

I nomi di variabili semplici (cioè NON arrays) possono essere lunghi a piacere!! Il solo limite reale è la lunghezza di una riga del programma, il cui valore massimo deve essere rispettato anche dal prodotto di Uncle Clive. A questa regola ci sono due importanti eccezioni: le variabili Array e i nomi di variabile nei cicli FOR-NEXT devono avere una sola lettera.

Nelle altre macchine, se richiedete il valore di una variabile prima di averlo assegnato, il computer vi risponde '0' per quelle numeriche, ed una stringa nulla per quelle alfanumeriche.

Lo ZX 81 non permette un simile comportamento: è necessario assegnare SEMPRE un valore alle variabili (anche se 0 o stringa nulla) prima di usarle. Non facendo così,

si riceve un messaggio di errore 2.

Se questo dovesse succedere in un programma di qualunque provenienza, che state convertendo per il vostro ZX, dovrete inserire una nuova linea proprio prima di quella in cui succede la segnalazione, con l'assegnazione del valore incriminato.

Inoltre Sinclair, nella sua versione BASIC di Cambridge, insiste sulla parola di assegnazione esplicita LET (e nelle conversioni, chissà quante volte vi capiterà di trascurarla!) Per non occupare memoria, nelle altre macchine converrà ometterla.

Lo ZX 81 non possiede le variabili intere, che negli altri computer sono specificate mediante il suffisso % dopo il nome della variabile. Si può aggirare questa particolarità cambiando tutte le variabili numeriche intere di un programma in altre, che siano legali per lo ZX 81: per esempio, se avete  $A\% = P\%$ , oppure  $B\% = B\% + 1$ , potrete scrivere  $LET A = P$ , oppure  $LET B = B + 1$ .

Occorrerà fare attenzione in particolari istruzioni: se avete

$10 A\% = C\%/5$  dovrete scrivere nello ZX.

$10 LET A = INT (C/15)$ .

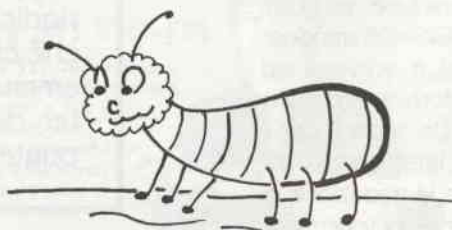

Bachi nel programma in quantità normale.  
Uno sguardo al programma li può eliminare.



## Doppia precisione

La funzione INT si è resa necessaria perché, se C1 ha il valore, diciamo, di 29, C1/15 sarà di 1.933(3); ma, se C% è 29, allora  $A\% = C\%/15$ , porterà A% al valore 1.

Il TRS 80, a dire il vero, presenta delle prestazioni che le altre macchine esaminate non offrono, e che vanno al di là dello scopo di questo nostro intervento. Per esempio, ha la cosiddetta «doppia precisione», o meglio, permette di definire variabili numeriche di tale tipo, identificato dall'indice «!» dopo la sigla della variabile, per esempio A!.

Possiede inoltre un set di comandi come DEFINT, DEFNG, DEFDBL, DEFSTR, che sono usati per definire interi gruppi di variabili di un determinato tipo.

Se un programma contiene uno statement del tipo

```
DEFINT A, I-M
```

allora tutte le variabili che cominciano per A, I, J, K, L, M, verranno considerate come variabili numeriche intere.

Una peculiarità ancora: l'operatore esponenziale.

Il VIC, e le macchine Commodore in generale, come l'Apple, usano la freccia diretta verso l'alto (UP arrow) per indicare tale operatore;

Sinclair in generale usa il doppio asterisco, mentre le macchine Tandy Radio Shack utilizzano la parentesi quadra aperta a destra.

## Funzioni numeriche

Da questo punto in poi il Sinclair ZX 81 rappresenterà l'eccentricità più vistosa per la nostra trattazione.

La stranezza più vistosa è che l'argomento della funzione NON va racchiuso tra le classiche parentesi come nell'esempio che segue

```
100 PRINT SIN Y
```

Per convertire questa linea in una di BASIC Microsoft, occorrerà usare le parentesi:

```
100 PRINT SIN(Y)
```

Lo ZX81 possiede alcune funzioni trigonometriche, che normalmente non sono reperibili altrove, come ASn (arcosen) e ACS (arccos): nel BASIC Microsoft esse possono essere ottenute mediante le solite formule di trasformazione aritmetica, che sono reperibili su tutti i manuali dei computer, e su tutti i testi di trigonometria piana.

Lo ZX81 possiede inoltre la funzione PI, che restituisce il valore di «pigreco», cioè 3.141592.

Le macchine Commodore, escluso il VIC 20 e il C 64, devono inserire nei programmi una linea che

permetta di definire il valore di questa variabile numerica, così come l'Apple e Tandy:  $100 PI = 3.14159265$

mentre il VIC e il suo fratello maggiore, hanno tale valore, arrotondato alla 10' cifra decimale, associato al simbolo classico del pigreco (mi scuso per non poterlo riprodurre qui, ma il cartridge di word processing che sto usando non me lo permette..).

## Random

Tutte le macchine hanno qualche modo per generare numeri casuali (random). Essi, a dire il vero, non sono realmente numeri casuali, ma formano delle serie «pseudo-casuali», che all'osservatore appaiono completamente random, ma che possono essere ripetute provando un programma.

PET ed Apple, oltre alle altre macchine Commodore, condividono lo stesso metodo, mentre TRS 80 e ZX 81 hanno i propri metodi peculiari.

Cominciando con le macchine Commodore e Apple, allora, il generatore di numeri casuali è una funzione RND(X), che restituisce un numero a caso, compreso nel range 0-1, aperto a destra (cioè se abbiamo  $Y=RND(X)$ , allora  $0 <= Y(1)$ ).

Se  $X = 0$ , allora il numero è — nei limiti precisati — realmente casuale; numeri positivi (non importa di quale valore), restituiscono l'ultimo numero di una serie pseudocasuale. Tali serie possono essere generate anche con argomenti negativi: in questo caso, a ogni argomento negativo, corrisponderà una serie pseudocasuale diversa.

Il generatore di numeri random del TRS 80 usa anche la sintassi RND(X), ma se X è positivo, il numero generato sarà compreso tra 0 e X, mentre se  $X=0$ , il numero generato sarà compreso tra 0 e 1.

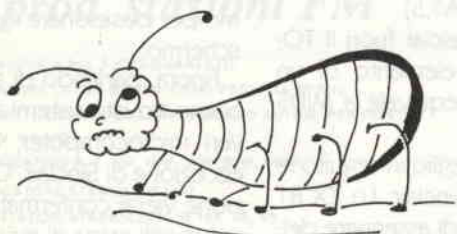

Bachi fuori serie:  
scriveteci.

Per convertire quindi la seguente linea che gira regolarmente sul TRS 80, in modo che produca gli stessi effetti sul VIC:

```
100 X=RND(15)
```

occorrerà cambiarla così:

```
100 X=1+14*RND(0)
```

e altrettanto faremo per C 64 e Apple.

Se su questi vorremo generare un numero intero casuale, compreso tra 1 e N, la linea dovrà essere scritta così:

```
100 X=INT(1+RND(1)*N)
```

Il sistema ZX 81 è, nei fatti, molto simile a VIC ed Apple, ma usa una sintassi molto diversa. RND non accetta tutti gli argomenti, ed inoltre genera sempre serie di numeri pseudocasuali, come RND(1) nel Commodore.

Una nuova serie viene fatta partire (o — come preferisce dire il manuale Sinclair — viene «seminata»), mediante il comando RAND (attenti a non confonderlo con RND !!). Questo consiste della parola RAND seguita da un numero compreso tra 0 e 65535, dove ogni numero origina una nuova e diversa serie di numeri random. Un RND(-4) su Commodore o Apple può essere sostituito da RAND 4 sullo ZX 81: ma attenti... i due statement lavorano allo stesso modo, ma non producono la medesima serie!!

## Stringhe

Anche qui tutte le macchine esaminate sovrastano di gran lunga il povero piccolo ZX. E le differenze si accrescono quando si selezionano le parti di stringhe. Le macchine Commodore, Apple e Tandy, usano le 3 classiche funzioni, LEFT\$, RIGHT\$, MID\$, per selezionare la parte di sinistra, quella di destra, oppure la centrale, di ogni stringa. Per esempio, LEFT\$(A\$,5), restituisce i primi 5 caratteri della stringa



Infestazione!

Programma che mette a repentaglio la Vostra sanità mentale.

A\$;; MID\$(B\$,15,10) restituirà invece 10 caratteri della stringa B\$, a partire dal 15° carattere.

Dal canto suo il BASIC Sinclair possiede un solo metodo di selezione di parti di stringa, chiamato «slicing» cioè «affettamento», che lavora sullo stesso principio della istruzione MID\$.

Per esempio, lo statement Microsoft

```
100 A$=MID$(B$,15,10)
```

diventa

```
100 LET A$ = B$(15 TO 24)
```

Possono essere omissi il primo oppure il secondo parametro entro le parentesi:

```
100LET A$=B$(TO 24)
```

è la stessa cosa che scrivere, in Microsoft

```
100 A$ = LEFT$(B$, 24)
```

e la riga in BASIC Sinclair

```
100 LET A$=B$(5 TO)
```

equivale a

```
100 A$=MID$(A$,5)
```

Si può anche lasciar fuori il TO; B\$(3) non è un elemento di un array-stringa, ma equivale a MID\$(B\$,3,1)...

Discuteremo meglio in seguito le array-stringa del Sinclair. Lo ZX 81 vi permette però di assegnare delle substringhe, come negli esempi che seguono.

```
100 A$(5 TO 9) = "TAPPO"
```

equivale a

```
100 A$ = LEFT$(A$,4) + "TAPPO" + MID$(A$,10)
```

Sulle macchine che implementano il BASIC Microsoft, il solo modo per far stampare il doppio apice (") entro una stringa, è di ricorrere alla notazione CHR\$ per generarlo.

Il Sinclair ha una «immagine doppio apice», o, come dice il manuale, una «quote image» che appare sui listati come due simboli di doppio apice assieme. La linea Sinclair

```
100 LET A$ = "ABC" "DEF"
```

diventa

```
100 A$ = "ABC" + CHR$(34) + "DEF"
```

sulle macchine Microsoft.

Sinclair inoltre usa una sequenza di codici totalmente non-standard per immagazzinare le stringhe, invece della sequenza più o meno ASCII usata da Microsoft, e per giunta la funzione CODE invece del più classico ASC.

L'uso più comune per le funzioni ASC/CODE e CHR\$ è per generare caratteri di controllo dello schermo per posizionare il cursore sullo schermo.

Finora, parlando di stringhe, abbiamo trovato sistemi analoghi tra i vari microcomputer, con la sola eccezione di Sinclair. Questa eccezione viene confermata quando si arriva agli array di stringhe.

Laddove le macchine Microsoft utilizzano l'allocazione dinamica delle stringhe, cioè assegnano allo spazio di ogni stringa una lunghezza diversa (la lunghezza della stringa medesima), Sinclair improvvisa-



mente decide di usare l'allocazione statica per gli array di stringhe!!

Quando si desidera usare un array di stringhe nello ZX 81, occorre prima di tutto stabilire quanto devono essere lunghe le stringhe da immettervi. Se cioè si decidesse che nell'array devono stare 20 stringhe, ognuna di 10 caratteri, allora dovremmo scrivere:

```
100 DIM A$(20,10)
```

Il che è equivalente allo statement Microsoft

```
100 DIMAS(20).
```

C'è un'altra forma di «slicing» usata con gli array di stringhe sul Sinclair:

```
100 PRINT A$(5,2)
```

che equivale a

```
100 PRINT MIDS(A$(5),2,1)
```

Se ancora trovate:

```
100 PRINT A$(5,4 TO 8)
```

Potrete convertirlo in Microsoft

```
100 PRINT MIDS(A$(5),4,5)
```

È ancora da notare che il BASIC Tandy contiene alcune funzioni di stringa che non sono disponibili sulle altre macchine:

```
100 A$=STRING(10, "***")
```

che può essere tradotta in

```
100 A$="*****"
```

Il TRS 80 model II ha una funzione INSTR che viene usata per cercare una substringa contenuta in una stringa, e che può essere comunque sostituita da una routine in Microsoft Basic che svolga le stesse funzioni, usando i classici statement di manipolazione stringhe.



Baco eliminato;  
correzione definitiva



**elettronica** di LORA R. ROBERTO

Via Marigone 1/C - 13055 OCCHIEPPO INF. (VC) - TL. 0.015-592084

### *prod. stazioni FM*

- ECCITATORE A PLL T 5275 QUARZATO
- ECCITATORE LARGA BANDA T 5281-PASSI DA 10 KHz
- TRASMETTITORE, RICEVITORE, SGANCIO AUTOM. PER PONTI A CONV. QUARZ.
- AMPLIFICATORI R. F. 5W, 18W, 35W, 80W, 180W
- CODIFICATORE STEREO CM 5287
- ALIMENTATORI STABILIZZATI 10 15V, 4A, 8A
- ALIMENTATORI STABILIZZATI 20 32V, 5A, 10A
- FILTRI PASSA BASSO 70W, 180W, 250W
- FILTRO PASSA BANDA BPF 5291
- LINEARI LARGA BANDA 30W, 250W, 500W (assemblati su richiesta)

### *prod. TV a colori*

- MODULATORE VIDEO VM 5317
- CONVERTITORE DI CANALE QUARZ., usc. b IV/V CC5323
- AMPLIFICATORI LINEARI bIV/V, usc. 0.2V-0.7V-2.5V
- AMPLIFICATORI LINEARI bIV/V, usc. 0.3W-1W
- ALIMENTATORE STABILIZZATO -25V 0.6A PW5327
- ALIMENTATORE STABILIZZATO +25V 1A PW5334
- CONVERTITORE QUARZ. BANDA IV/V a IF PER RIPETITORE CC5331
- PREAMPLIFICATORE b IV/V PER FONTI CON REG. GUADAGNO LA 5330
- FILTRO PASSA BANDA IF BPF 5324
- FILTRO PASSA BANDA IV/V c/TRAPPOLE BPF5329
- MODULATORE VIDEO A BANDA VESTIGIALE VM 8301
- IN PREPARAZIONE: CONVERTITORI CH-IF-CH. A SINTESI DI FREQUENZA
- LINEARI A STATO SOLIDO TV FINO A 40 W

DISTRIBUTORE

**TRW - ALDENA - NASAR**

ELETRONICA  
FLASH



## Nuovo ricevitore radio IC R 70 - ICOM

# Around the world

Il nuovissimo ricevitore ICOM è un concentrato di tecnologie per farvi ascoltare il "respiro del mondo" e in particolare i radioamatori con i suoi trenta segmenti da 1 MHz in ricezione.

### CARATTERISTICHE TECNICHE

#### Copertura di frequenza:

**Bande amatoriali:**

- 1.8 MHz - 2.0 MHz
- 3.5 MHz - 4.1 MHz
- 6.9 MHz - 7.5 MHz
- 9.9 MHz - 10.5 MHz
- 13.9 MHz - 14.5 MHz
- 17.9 MHz - 18.5 MHz
- 20.9 MHz - 21.5 MHz
- 24.5 MHz - 25.1 MHz
- 28.0 MHz - 30.0 MHz

**Copertura continua:** da 0.1 MHz a 30 MHz

**Controllo della frequenza:** CPU a passi di 10 Hz  
doppio VFO e sintetizzazione digitale della frequenza

**Display:** di 6 digit. con lettura dei 100 Hz

**Stabilità di frequenza:** - di 250 Hz da 1 minuto a 60 minuti di riscaldamento  
- di 50 Hz dopo 1 ora

**Alimentazione:** 220 V

**Impedenza d'antenna:** 50 ohms

**Peso:** 7,4 kg

**Dimensioni:** 111 mm (altezza) x 286 mm (larghezza) x 276 mm (profondità)

**Ricevitore:** circuito a quadrupla conversione supereterodina con controllo delle bande continue

**Ricezione:** A1 A3 J (USB, LSB), F1, FSK, A3, F3

**Sensibilità:** (con preamplificatore acceso)

SSB CW RTTY meno di 0.15 microvolt  
(0.1~1.6 MHz)  
(1 microvolt) per 10 dB S + N/N

AM meno di 0.5 microvolt (0.1~1.6 MHz)  
(3 microvolt)

FM meno di 0.3 microvolt per 12 dB SINAD  
(1.6 - 30 MHz)

**Selettività:** SSB CW RTTY 2.3 KHz a - 6 dB

4.2 KHz a - 60 dB

CW - N, RTTY - N 500 Hz a - 6 dB

1.5 KHz a - 60 dB

AM 6 KHz a - 6 dB

18 KHz a - 60 dB

FM 15 KHz a - 6 dB

25 KHz a - 60 dB

**Ricezione spurie:** più di 60 dB

**Uscita audio:** più di 2 watt

**Impedenza audio:** 8 ohms

## MARCUCCI Sp.A.

Milano - Via F.lli Bronzetti, 37 (ang. C.so XXII Marzo) Tel. 738.60.51

Servizio assistenza tecnica: S.A.T. - v. Washington, 1 Milano - tel. 432704

Centri autorizzati: A.R.T.E. - v. Mazzini, 53 Firenze - tel. 243251

RTX Radio Service - v. Concordia 15 Saronno - tel. 9624543 e





# O' MIRACOLO!

Carlo Cacciabue e  
Gian Maria Canaparo

Progettare e costruire un ripetitore «ex novo» era pura follia; bisognava ricorrere a ciò che già si aveva: due apparati sui due metri. Ma che farne? Ecco tutto.

Ogni apparato dispone di un ingresso microfónico, un comando PTT, un'uscita audio, uno S-meter, un comando di squelch.

Per fare un «traslatore» (d'ora in poi lo chiameremo traslatore poiché non funziona come i convenzionali ripetitori amatoriali) occorrono i segnali audio e un «qualcosa» che comanda una scatola nera.

## Funzionamento

La capomaglia trasmette a 144,950 MHz con antenna direttiva puntata verso il traslatore, appostato in un punto strategico, facendosi ascoltare a 145,475 MHz da una generica stazione sulla prova speciale.

La generica stazione trasmette a 145,475 MHz e viene ascoltata attraverso il traslatore a 145,950 MHz dalla capomaglia.

Proprio così! Pochi giorni prima di fare una assistenza rally non sapevamo come risolvere il problema dei collegamenti.

Era necessario fare un ripetitore: ma come?



È auspicabile che quel «qualcosa» commuti automaticamente il traslatore cioè senza un segnale: cosa di meglio di uno S-meter o di uno squelch?

**S-meter:** è la soluzione più semplice purché la tensione ai capi dello strumento sia sufficiente anche con segnali relativamente bassi (S2-S3).

**Squelch:** è una soluzione non sempre facile da realizzare, perché ogni apparato ha un modo di agire differente, per cui i livelli di tensione possono essere insufficienti o inadeguati.



figura 1



figura 2 - Schema elettrico parziale dell'11C92.

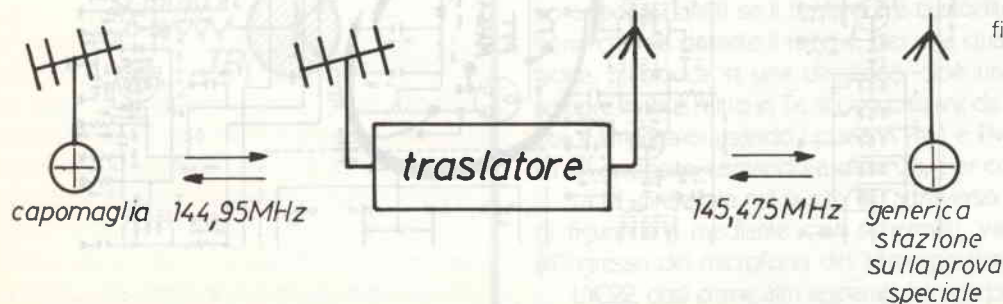

Da ciò avete capito che anche qui bisogna provare. Facciamo un esempio, riferendoci all'apparato IC22 (vedasi figura 2); ma è evidente che pari pari può essere applicato a qualsiasi apparato anche più sofisticato. Come potete vedere, qui si è preferito agire sullo squelch.

Q11 e Q12 sono gli amplificatori selettivi di rumore.

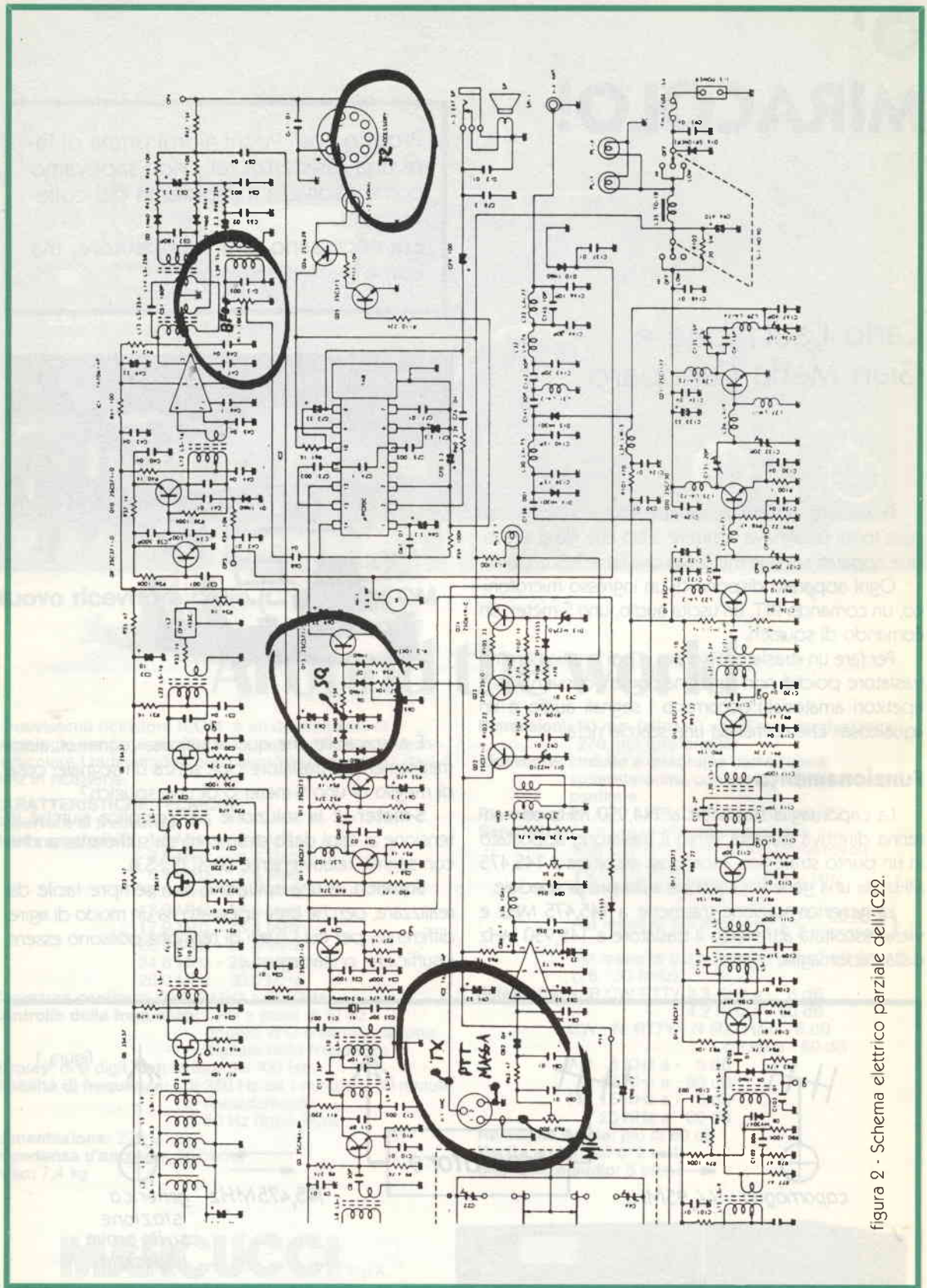
Quando non vi è segnale nel punto indicato SQ, è presente una tensione positiva (raddrizzata da D4 e D5) che manda in conduzione Q13; Q13 a sua volta inibisce l'integrato BF al fine di non far udire il soffio.

Appena è presente un segnale, il soffio sparisce, la tensione  $V_{SQ}$  cade, il Q13 si apre e l'integrato torna ad amplificare.

È necessario un dispositivo che ecciti un relé quando la  $V_{SQ}$  è circa zero (A di figura 3); per un altro apparato, un dispositivo che ecciti il relé quando  $V_{SQ}$  è positiva alta (B di figura 3).



figura 3 - Circuito traslatore



Infine, se applicando il «circuitino» lo squelch non funzionasse più, per la versione B c'è una soluzione che non «carica» lo stadio precedente (C di figura 3).

Nella (A) la R va scelta in modo tale da permettere la conduzione a TR1 con  $V_{SQ}$  nulla o quasi (in genere 10 kΩ). TR1 può essere il solito 2N1711 o simili, e TR2 il BC208.

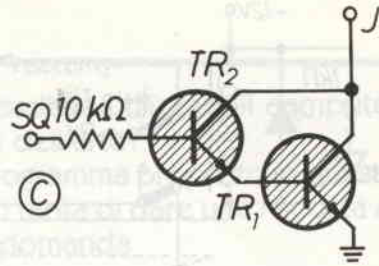
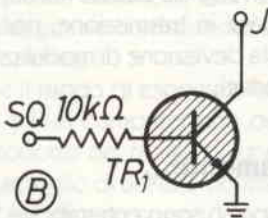
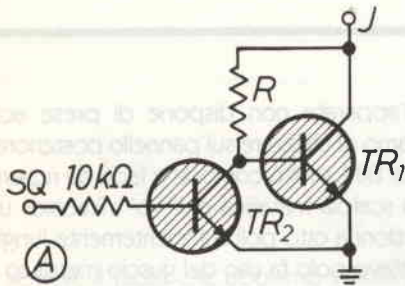
I punti (J) vanno collegati come indicato nello schema di figura 4.

Con questo sistema di relé a doppio deviatore (due scambi deviatori) è impossibile che entrambi gli apparati passino in trasmissione contemporaneamente, bloccando il traslatore.

Il diodo D1 (IN4001 di recupero) serve per non bruciare TR1 per extratensione; i LED servono invece per vedere lo stato di lavoro dei relé (in sede di messa a punto del traslatore sono indispensabili).

Un deviatore del relé manda a massa il comando di Tx o di Rx, poiché alcuni apparati moderni con commutazione elettronica, abilitano la parte ricevente mettendo a massa un proprio comando (per apparati normali tale collegamento è inutile).

Il doppio deviatore SW1 e i pulsanti PM1 e PM2 sono optional. Infatti se il traslatore è custodito (come è bene che sia durante il rally) e, per una qualunque ragione, si blocca in una direzione, cioè un apparato sempre in Rx e l'altro in Tx, si può passare da «automatico» a «manuale» usando i pulsanti PM1 e PM2 disposti su un apposito comando a distanza, per comodità.

La BF, prelevata nel punto BF, attraverso lo schema di figura 5 e mediante cavi schermati, va applicata all'ingresso del microfono dell'altro apparato.

L'IC22, così come altri apparati, ha una presa sul retro (J2) che può essere utilmente usata al nostro scopo.



figura 4

In pratica C1 e i circuiti di comando montati su circuito stampato alloggiato all'interno dell'apparato, mentre tutto il resto trova posto in una scatola metallica esterna con i due connettori per gli apparati.

Ogni connettore avrà:

- 1) ingresso BF
- 2) uscita BF per l'altro apparato attraverso P1 nella scatola «o' miracolo».
- 3) massa PTT
- 4) comando Tx
- 5) comando Rx (eventuale)
- 6) + 12V per alimentare il relé
- 7) il ritorno del relé cioè il (J) di TR1
- 8) massa (se la massa PTT non coincide con la massa d'alimentazione).

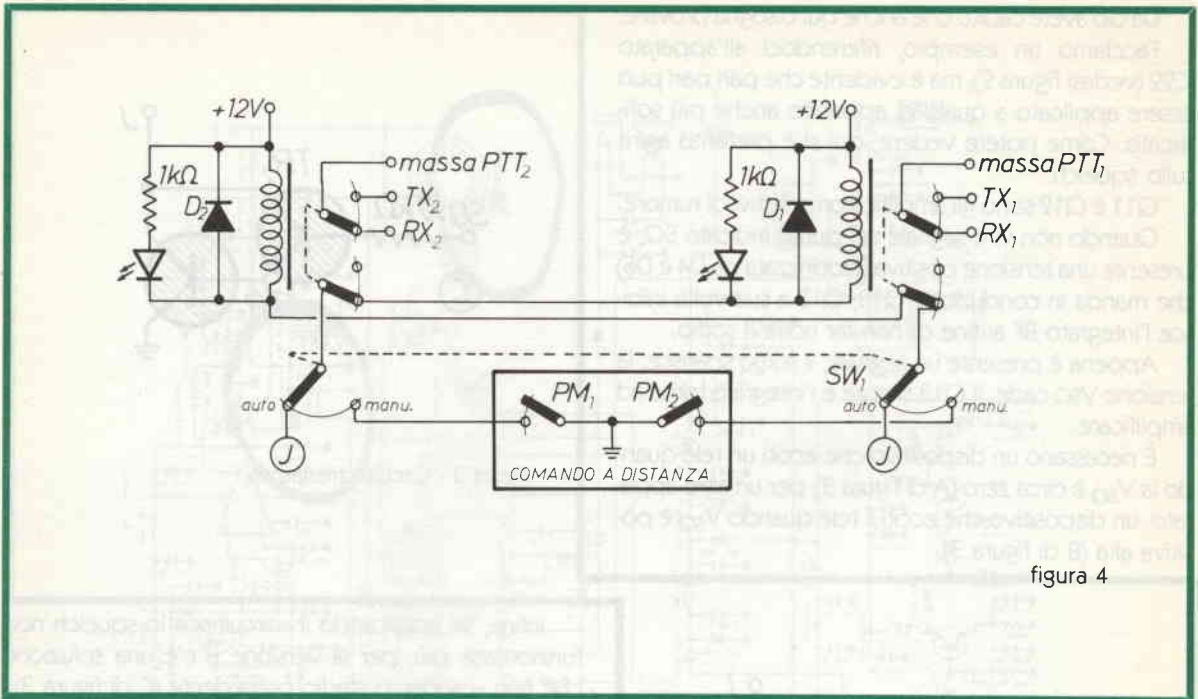

figura 5

Se l'apparato non dispone di prese accessorie, consigliamo di utilizzare sul pannello posteriore prese a sette poli DIN, molto comode e facili da reperire, mentre dalla scatola metallica dell'«o' miracolo» usciranno due cordoni a otto poli sufficientemente lunghi e intestati (l'ottavo polo fa uso del guscio metallico del connettore).

## Collaudo

Se i collegamenti sono corretti, il collaudo è immediato.

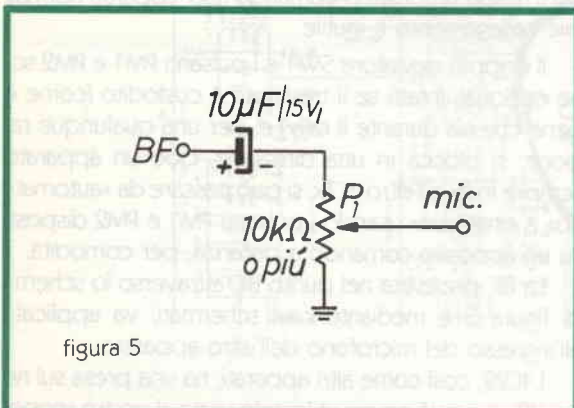
Gli apparati siano accesi ed uno di questi collegato su carico fittizio.

Si cerca un segnale debole (S2-S3) e si controlla che l'apparato passi in trasmissione, poi si regola P1 per avere la giusta deviazione di modulazione. Indi si invertono gli apparati...

## Operativamente...

Se gli apparati sono entrambi sui 2 metri, possono giacere vicini, ma le due antenne (una ground plane ed una Yagi orizzontale verso la capomaglia) devono essere distanti almeno 20 metri. In questo modo se gli apparati non emettono spurie, si riesce a disaccoppiare bene anche con frequenze vicine (sotto i 600 kHz).

Comunque anche qui la sperimentazione rimane il miglior sistema. Ed ora, buoni rally, emergenze ecc.!



# QUANDO LA COMPUTER ART È VERAMENTE ARTE

Divagazioni piuttosto serie

Luca Crispa

Non sembri, il titolo che abbiamo voluto mettere in testa al nostro intervento, pretenzioso. In effetti, è diffusa tradizione che il campo dei fruitori dell'arte sia diviso nettamente in due campi, quello dei critici TOGATI e quello dei comuni mortali.

Ma chi dice che il ruolo di noi, comuni, semplici, incompetenti di arte sia solo e sempre quello, istituzionale, di entrare nelle sale dei musei, e di prorompere in estasiati «OOOHHHH!», se quello che vediamo è conforme ai Sacri Canoni, e, viceversa, di emettere indignati ululati se tale corrispondenza non viene in alcun modo rispettata?

E chi dice che il modo di esprimersi attraverso un Plotter collegato ad un computer non debba essere arte, mentre il prodotto del raggio di luce, attraverso un obiettivo, su un foglio di acetato ricoperto di emulsioni chimiche, e poi da esso su cartoncino egualmente trattato (sto parlando della fotografia, per coloro che non l'avessero capito...), invece, possa esserlo?

Se il parametro mediante il quale un'opera è giudicata arte ed un'altra no, deve essere il mezzo (tecnologico, come per il computer, fisico, come per il pennello o lo scalpello, perché la foto sì, e l'elaboratore no?

È possibile utilizzare il computer per fare dell'arte?

Il programma proposto in questo articolo tenta di dare una risposta a questa domanda

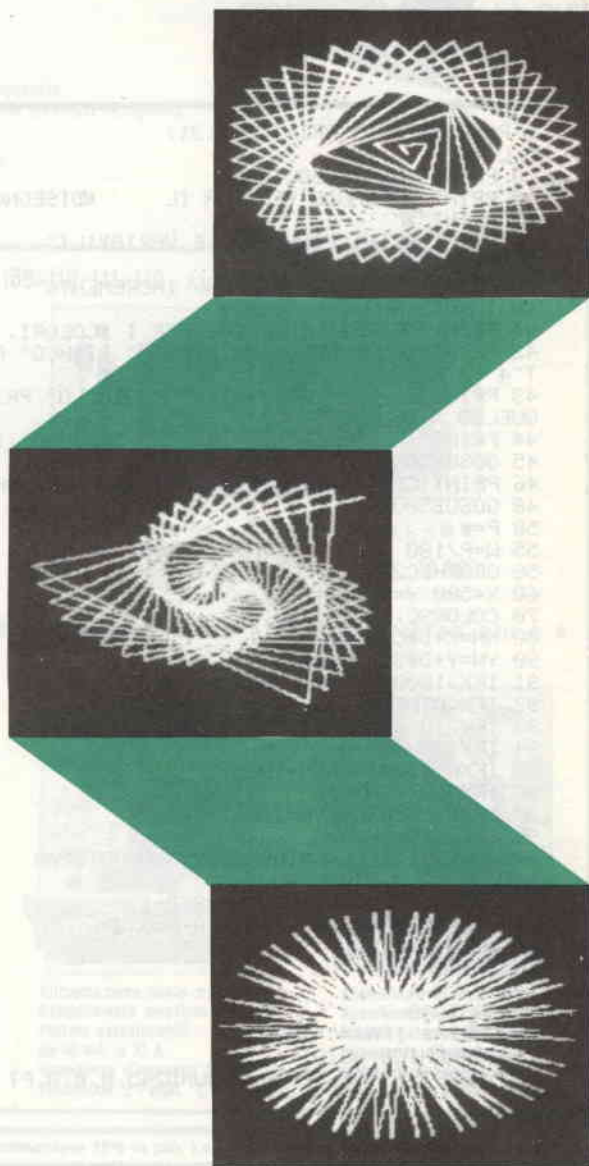

E se il parametro deve essere l'uomo che... «piega la materia bruta al suo volere...» come piaceva all'estetismo dannunziano, perché l'argilla sì, e l'elettronica no? o forse gli atomi di silicio contenuti nel caolino che è un componente delle argille, sono più nobili degli atomi dello stesso silicio, contenuti entro i chip dell'elaboratore?). Parafrasando Shakespeare... ci sono più cose tra il cielo e la terra, quindi tra l'uomo e il mezzo con cui si esprime, di quante non ne contempi la tua filosofia... che equivale a dire, portata nel campo di cui parliamo, che — come sempre — l'estetica trascende l'uomo, viene avanti a lui, e poi — a volte molto poi, arrivano le teorie che la sistematizzano, LE ESTETICHE, appunto.

Ho sotto mano un articolo dal titolo eguale al mio, ma in inglese, che è apparso su CREATIVE COMPUTING del mese di gennaio 1983.

In esso si afferma, più o meno, che finora i tentativi di Computer art sono — a meno di eccezioni — nient'altro che una presentazione grafica, più o meno accattivante, delle composizioni geometriche di funzioni diverse, comunque crittogrammi matematici e non «arte tout cour»...

Ma tant'è...

Ognuno ha le teorie estetiche che si merita.

Voi provate questo programma, magari a caso; però, mettendo i seguenti dati, almeno per la prova:

- \* DIST = 0
- \* ANG = 123
- \* INCR = 35
- \* COLORI, 0,0,1
- \* TRATTI = 150

... e vedrete ...

```

1 POKE36879,25:PRINTCHR$(31)
5 LL=0
10 PRINT"IBASIC SQUIRAL"
12 PRINT"QUANDO TERMINA IL DISEGNO, PER FARNE UN ALTRO, PREMI UN TASTO"
15 PRINT" "
20 PRINT:PRINT"FORNISCI LE VARIABILI"
25 PRINT" "
30 PRINT"DISTANZA, ANGOLO, INCREMENTO"
40 INPUTD,ANG,I:GOSUB500
41 PRINT"FORNISCI I DATI PER I COLORI, SECONDO QUESTO CODICE : "
42 PRINT"00 -> NERO":PRINT"1 -> BIANCO":PRINT"2 -> ROSSO":PRINT"3 -> CIANO":PRINT"4 -> PORPORA":PRINT"5 -> VERDE"
43 PRINT"6 -> BLU":PRINT"7 -> GIALLO":PRINT"PRIMA IL COLORE DI SCHERMO, POI QUELLO DEL BORDO"
44 PRINT"INFINE QUELLO DEL DISEGNO":INPUTSC,BO,CH
45 GOSUB500
46 PRINT"DI QUANTI TRATTI VUOI LA SPIRALE":INPUTLM
48 GOSUB500
50 P=PI
55 W=P/180
58 GRAPHIC2
60 X=500:Y=500:A=ANG
70 COLORSC,BO,CH
80 XN=X+D*COS(W*A)
90 YN=Y+D*SIN(W*A)
91 IFX>1000THENX=1000
92 IFX<0THENX=0
93 IFY>1000THENY=1000
94 IFY<0THENY=0
95 IFXN>1000THENXN=1000
96 IFXN<0THENXN=0
97 IFYN>1000THENYN=1000
98 IFYN<0THENYN=0
99 LL=LL+1:IFLL=LMTHENGOSUB500:GOTO200
100 DRAW2,X,YTOXN,YN
105 D=D+I:IFD>900THEND=ABS(D-I)
110 IFD<0THEND=D+I,A=ABS(A-ANG/2)
120 A=A+ANG
130 X=XN
140 Y=YN
150 GOTO80
200 GETA$:IFA$=""THEN200
210 GRAPHIC0:GOTO1
500 FORPT=1500STEP-.3:SOUND245,0,0,0,PT:NEXT:RETURN

READY.
```



**W  
i  
l  
l  
i  
b  
r  
i  
t**

**ANCHE TU!!!!!!  
Puoi finalmente avere  
una tua Radio Libera  
Al prezzo giusto!!!!!**

**Lire 295.000**

**Kit 120**

- Trasmettitore F.M. 85÷110 MHz
- Potenza 5 Watt R.M.S.
- 3000 canali di trasmissione a frequenza programmabile (in PLL Digitale) mediante 5 Contraves

**INDUSTRIA  
ELETTRONICA**

- Indicazione digitale di aggancio
- Ingresso Mono-Stereo con prefasasi incorporata
- Alimentazione 12 Vcc
- Assorbimento Max 1,5 A
- Potenza Minima 5 W
- Potenza Massima 8 W

**senzazionale  
trasmettitore fm (5W)  
senza punti di taratura**

**PROFESSIONALE**

**KIT 116**

**TERMOMETRO DIGITALE**

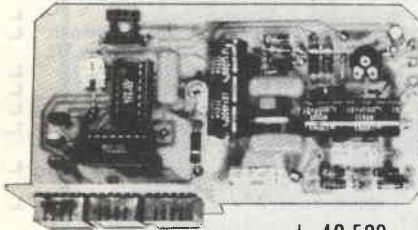

**L. 49.500**

Alimentazione 8-8 Vcc  
Assorbimento massimo 300 mA  
Campo di temperatura -10° +100°C  
Precisione ±1 digit

**KIT 109-110-111-112 ALIMENTATORI DUALI**



Tensione d'uscita ±5 V. - ±12 V. - ±15 V - ±18 V.  
Corrente massima erogata 1 A.

**L. 16.900**

**KIT 115 AMPEROMETRO DIG. KIT 114 VOLTMETRO DIG. C.A.**

**KIT 117 OHMETRO DIG. KIT 113 VOLTMETRO DIG. C.C.**

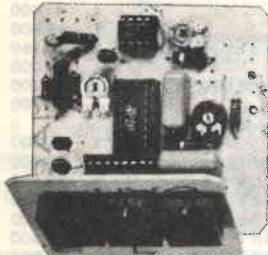

Alimentazione duale ±5 Vcc.  
Assorbimento massimo 300 mA.  
Portate selezionabili  
da 100 Ohm a 10 Mohm  
Precisione ±1 digit L. 29.500

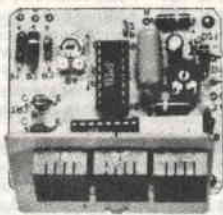

Alimentazione 5 Vcc.  
Assorbimento massimo 250 mA.  
Portate selezionabili da 1 a 1000 V  
Impedenza d'ingresso  
maggiore di 1 Mohm  
Precisione ±1 digit L. 27.500

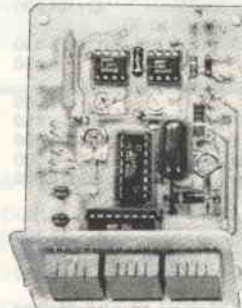

Alimentazione duale ±5 Vcc.  
Assorbimento massimo 300 mA.  
Portate selezionabili  
da 10 mA. a 10 A.  
Impedenza d'ingresso 10 Ohm  
Precisione ±1 digit L. 29.500

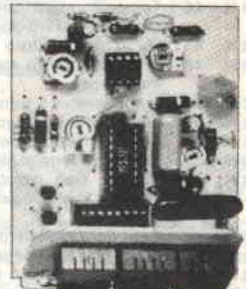

Alimentazione duale ±5 Vcc.  
Assorbimento massimo 300 mA.  
Portate selezionabili da 1 a 1000 V.  
Impedenza d'ingresso  
maggiore di 1 Mohm  
Precisione ±1 digit L. 29.500

Assistenza tecnica per tutte le nostre scatole di montaggio **Già premontate 10% in più.** Le ordinazioni possono essere fatte direttamente presso la nostra casa. Spedizioni contrassegno o per pagamento anticipato oppure reperibili nei migliori negozi di componenti elettronici. Cataloghi e informazioni a richiesta inviando 950 lire in francobolli.  
**PER FAVORE INDIRIZZO IN STAMPATELLO.**

**VIA OBERDAN 24 - tel. (0968) 23580  
- 88046 LAMEZIA TERME -**

**I PREZZI SONO COMPRESIVI DI I.V.A.**

**LISTINO PREZZI**

Kit N. 1	Amplificatore 1,5 W	L. 7.500	Kit N. 60	Contat. digit. per 10 con memoria a 5 cifre	L. 59.400
Kit N. 2	Amplificatore 6 W R M S	L. 9.400	Kit N. 61	Contatore digitale per 10 con memoria a 2 cifre programmabile	L. 39.000
Kit N. 3	Amplificatore 10 W R M S	L. 11.400	Kit N. 62	Contatore digitale per 10 con memoria a 3 cifre programmabile	L. 59.400
Kit N. 4	Amplificatore 15 W R M S	L. 17.400	Kit N. 63	Contatore digitale per 10 con memoria a 5 cifre programmabile	L. 89.500
Kit N. 5	Amplificatore 30 W R M S	L. 19.800	Kit N. 64	Base dei tempi a quarzo con uscita 1 Hz ~ 1 MHz	L. 35.400
Kit N. 6	Amplificatore 50 W R M S	L. 22.200	Kit N. 65	Contatore digitale per 10 con memoria a 5 cifre programmabile con base dei tempi a quarzo da 1 Hz ad 1 MHz	L. 98.500
Kit N. 7	Preamplificatore HI-FI alta impedenza	L. 12.500	Kit N. 66	Logica conta pezzi digitale con pulsante	L. 9.500
Kit N. 8	Alimentatore stabilizzato 800 mA 6 V	L. 5.800	Kit N. 67	Logica conta pezzi digitale con fotocellula	L. 9.500
Kit N. 9	Alimentatore stabilizzato 800 mA 7,5 V	L. 5.800	Kit N. 68	Logica timer digitale con relè 10 A	L. 22.200
Kit N. 10	Alimentatore stabilizzato 800 mA 9 V	L. 5.800	Kit N. 69	Logica cronometro digitale	L. 19.800
Kit N. 11	Alimentatore stabilizzato 800 mA 12 V	L. 5.800	Kit N. 70	Logica di programmazione per conta pezzi digitale a pulsante	L. 31.200
Kit N. 12	Alimentatore stabilizzato 800 mA 15 V	L. 5.800	Kit N. 71	Logica di programmazione per conta pezzi digitale a fotocellula	L. 31.200
Kit N. 13	Alimentatore stabilizzato 2 A 6 V	L. 9.550	Kit N. 72	Frequenzimetro digitale	L. 99.500
Kit N. 14	Alimentatore stabilizzato 2 A 7,5 V	L. 9.550	Kit N. 73	Luci stroboscopiche	L. 35.400
Kit N. 15	Alimentatore stabilizzato 2 A 9 V	L. 9.550	Kit N. 74	Compressore dinamico professionale	L. 23.400
Kit N. 16	Alimentatore stabilizzato 2 A 12 V	L. 9.550	Kit N. 75	Luci psichedeliche Vcc canali medi	L. 8.350
Kit N. 17	Alimentatore stabilizzato 2 A 15 V	L. 9.550	Kit N. 76	Luci psichedeliche Vcc canali bassi	L. 8.350
Kit N. 18	Ridutt. di tens. per auto 800 mA 6 Vcc	L. 4.750	Kit N. 77	Luci psichedeliche Vcc canali alti	L. 8.350
Kit N. 19	Ridutt. di tens. per auto 800 mA 7,5 Vcc	L. 4.750	Kit N. 78	Temporizzatore per tergitristallo	L. 10.200
Kit N. 20	Ridutt. di tens. per auto 800 mA 9 Vcc	L. 4.750	Kit N. 79	interfonico generico privo di commutaz.	L. 23.400
Kit N. 21	Luci a frequenza variabile 2 000 W	L. 14.400	Kit N. 80	Segreteria telefonica elettronica	L. 39.600
Kit N. 22	Luci psichedeliche 2 000 W canali medi	L. 8.950	Kit N. 81	Orologio digitale per auto 12 Vcc	L. -
Kit N. 23	Luci psichedeliche 2 000 W canali bassi	L. 8.950	Kit N. 82	Sirena elettronica francese 10 W	L. 10.400
Kit N. 24	Luci psichedeliche 2 000 W canali alti	L. 8.950	Kit N. 83	Sirena elettronica americana 10 W	L. 11.100
Kit N. 25	Variatore di tensione alternata 2 000 W	L. 7.450	Kit N. 84	Sirena elettronica italiana 10 W	L. 11.100
Kit N. 26	Carica batteria automatico regolabile da 0,5 a 5 A	L. 21.000	Kit N. 85	Sirena elettronica americana - italiana francese	L. 27.000
Kit N. 27	Antifurto superautomatico professionale per casa	L. 33.600	Kit N. 86	Kit per la costruzione di circuiti stampati	L. 9.600
Kit N. 28	Antifurto automatico per automobile	L. 23.400	Kit N. 87	Sonda logica con display per digitali TTL e C-MOS	L. 10.200
Kit N. 29	Variatore di tensione alternata 8 000 W	L. 23.400	Kit N. 88	MIXER 5 ingressi con Fadder	L. 23.700
Kit N. 30	Variatore di tensione alternata 20 000 W	L. -	Kit N. 89	VU Meter a 12 led	L. 16.200
Kit N. 31	Luci psichedeliche canali medi 8 000 W	L. 25.800	Kit N. 90	Psico level - Meter 12 000 Watt	L. 71.950
Kit N. 32	Luci psichedeliche canali bassi 8 000 W	L. 26.300	Kit N. 91	Antifurto superautomatico professionale per auto	L. 29.400
Kit N. 33	Luci psichedeliche canali alti 8 000 W	L. 25.800	Kit N. 92	Pre-Scaler per frequenzimetro 200-250 MHz	L. 27.300
Kit N. 34	Aliment. stab 22 V 1,5 A per Kit 4	L. 8.650	Kit N. 93	Preamplificatore squadratore B.F. per frequenzimetro	L. 9.000
Kit N. 35	Aliment. stab 33 V 1,5 A per Kit 5	L. 8.650	Kit N. 94	Preamplificatore microfonico	L. 17.500
Kit N. 36	Aliment. stab 55 V 1,5 A per Kit 6	L. 8.650	Kit N. 95	Dispositivo automatico per registrazione telefonica	L. 19.800
Kit N. 37	Preamplificatore HI-FI bassa impedenza	L. 12.500	Kit N. 96	Variatore di tensione alternata sensoriale 2 000 W	L. 18.500
Kit N. 38	Alimentatore stabilizzato var. 2 + 18 Vcc con doppia protezione elettronica contro i cortocircuiti o le sovracorrenti - 3 A	L. 19.800	Kit N. 97	Luci psico-strobo	L. 47.950
Kit N. 39	Alimentatore stabilizzato var. 2 + 18 Vcc con doppia protezione elettronica contro i cortocircuiti o le sovracorrenti - 5 A	L. 23.950	Kit N. 98	Amplificatore stereo 25 + 25 W R M S	L. 69.000
Kit N. 40	Alimentatore stabilizzato var. 2 + 18 Vcc con doppia protezione elettronica contro i cortocircuiti o le sovracorrenti - 8 A	L. 33.000	Kit N. 99	Amplificatore stereo 35 + 35 W R M S	L. 73.800
Kit N. 41	Temporizzatore da 0 a 60 secondi	L. 11.950	Kit N. 100	Amplificatore stereo 50 + 50 W R M S	L. 83.400
Kit N. 42	Termostato di precisione a 1/10 di gradi	L. 19.800	Kit N. 101	Psico-rotanti 10 000 W	L. 47.400
Kit N. 43	Variatore crepuscolare in alternata con fotocellula 2 000 W	L. 9.750	Kit N. 102	Allarme capacitivo	L. 19.500
Kit N. 44	Variatore crepuscolare in alternata con fotocellula 8 000 W	L. 25.800	Kit N. 103	Carica batteria con luci d'emergenza	L. 33.150
Kit N. 45	Luci a frequenza variabile 8 000 W	L. 23.400	Kit N. 104	Tube laser 5 mW	L. 384.000
Kit N. 46	Temporizzatore professionale da 0-30 sec a 0,3 Min. 0-30 Min.	L. 32.400	Kit N. 105	Radiorecettore FM 88-108 MHz	L. 23.700
Kit N. 47	Micro trasmettitore FM 1 W	L. 9.450	Kit N. 106	VU meter stereo a 24 led	L. 29.900
Kit N. 48	Preamplificatore stereo per bassa o alta impedenza	L. 27.000	Kit N. 107	Variatore di velocità per trenini 0-12 Vcc 2 A	L. 15.000
Kit N. 49	Amplificatore 5 transistor 4 W	L. 9.650	Kit N. 108	Ricevitore F.M. 60-220 MHz	L. 29.400
Kit N. 50	Amplificatore stereo 4 + 4 W	L. 16.500	Kit N. 109	Aliment. stab duale ± 5 V 1 A	L. 19.900
Kit N. 51	Preamplificatore per luci psichedeliche	L. 9.500	Kit N. 110	Aliment. stab duale ± 12 V 1 A	L. 19.900
Kit N. 52	Carica batteria al Nichel Cadmio	L. 19.800	Kit N. 111	Aliment. stab duale ± 15 V 1 A	L. 19.900
Kit N. 53	Aliment. stab per circ. digitali con generatore a livello logico di impulsi a 10 Hz - 1 Hz	L. 17.400	Kit N. 112	Aliment. stab duale ± 18 V 1 A	L. 19.900
Kit N. 54	Contatore digitale per 10 con memoria	L. 11.950	Kit N. 113	Voltmetro digitale in c.c. 3 digit	L. 29.950
Kit N. 55	Contatore digitale per 6 con memoria	L. 11.950	Kit N. 114	Voltmetro digitale in c.a. 3 digit	L. 29.950
Kit N. 56	Contatore digitale per 10 con memoria programmabile	L. 19.800	Kit N. 115	Amperometro digitale in c.c. 3 digit	L. 29.950
Kit N. 57	Contatore digitale per 6 con memoria programmabile	L. 19.800	Kit N. 116	Termometro digitale	L. 49.500
Kit N. 58	Contatore digitale per 10 con memoria a 2 cifre	L. 23.950	Kit N. 117	Ohmmetro digitale 3 digit	L. 29.500
Kit N. 59	Contatore digitale per 10 con memoria a 3 cifre	L. 35.950	Kit N. 118	Capacimetro digitale	L. 139.500
			Kit N. 119	Aliment. stab 5 V 1 A	L. 9.950
			Kit N. 120	TRASMET. FM PER RADIO LIBERE - 5W -	L. 295.000



# AVVISO A TUTTI GLI AUTOMO- BILISTI

Livio Lurissevich

Se per caso Vi è capitato di circolare nelle ore in cui è d'obbligo la luce di posizione, vedi, passando per una galleria, vedi, per scarsa visibilità dovuta alla nebbia, e vi siete dimenticati di accenderla, Vi consiglio di affrettarVi alla costruzione di questo utilissimo e simpatico accessorio per la Vostra utilitaria; eviterete così degli spiacevoli incidenti e delle noiose multe, oltre a far incuriosire i vostri amici.

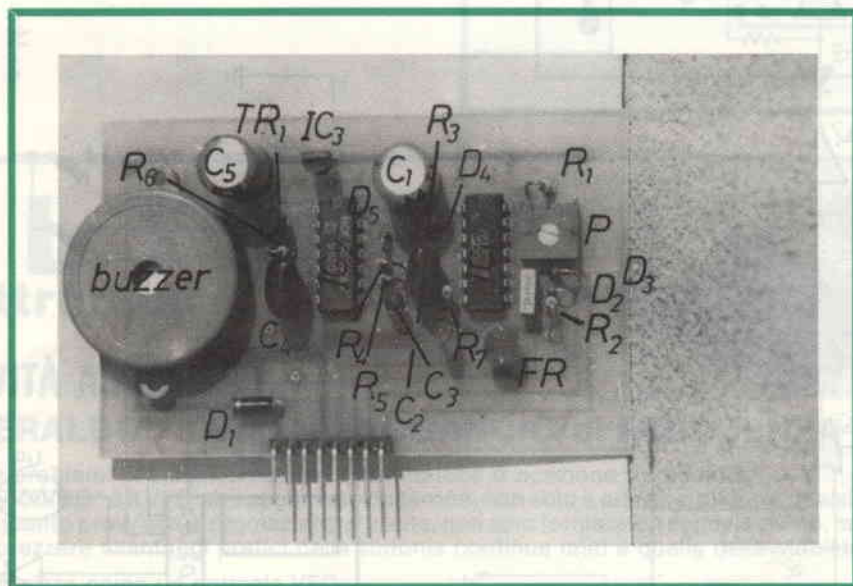

Il circuito, come potrete notare dallo schema, si presenta molto semplice, tale da poter essere eseguito e modificato da tutti, specie i primiamisti.

Si utilizzano per la costruzione integrati CMOS della serie 4001-4069, e qui sarebbe da spendere poche righe per la descrizione del funzionamento; si parte dal primo stadio che è costituito da una fotocellula collegata a partitore con la resistenza da  $1k\Omega$  e il trimmer  $1M\Omega$  (per regolare la sensibilità). La variazione di tensione in relazione alla luce va a comandare il NOR, mentre la sua uscita che in condizione di luce tenue è

a livello zero, a sua volta va a comandare una altra porta, e qui si decide se è il caso di andare a pilotare l'avvisatore acustico: infatti se il piedino 8 è allo stesso livello di quello 9 e cioè zero (quindi non si sono accese le luci di posizione) l'uscita sul 10 che è alta, inverte lo stato sul piedino 3 passando da uno a zero, ossia negativo e fa caricare il condensatore da  $220\mu F$ . Esso costituisce il ritardo (circa 5 sec) proprio per dar tempo al conducente di accendere con tutta comodità le luci senza intervenire subito.

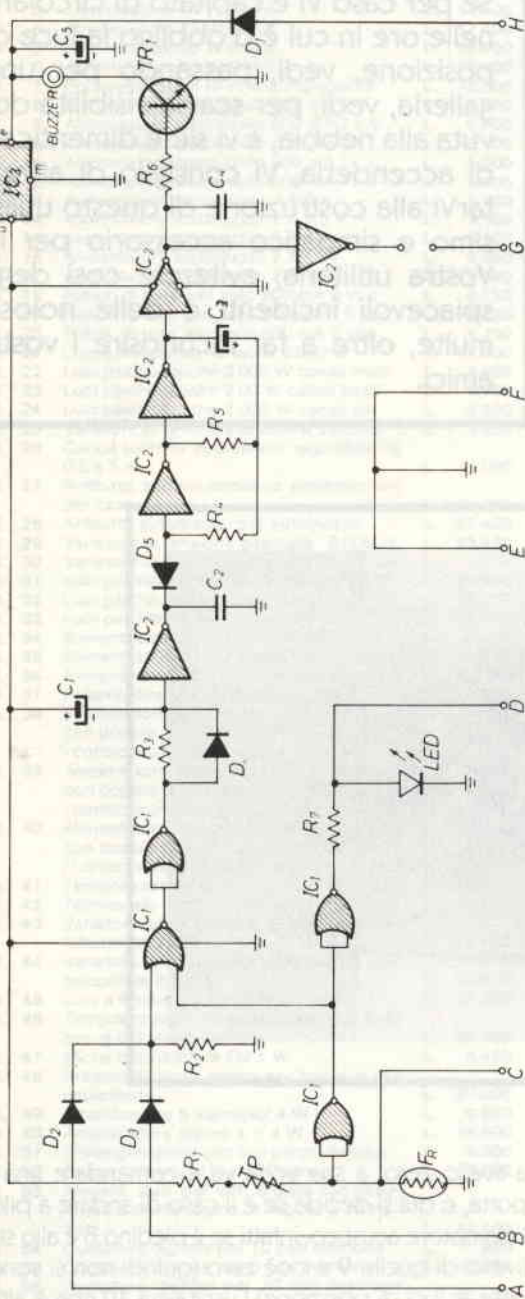

- |          |   |                |
|----------|---|----------------|
| C4       | = | 100 nF         |
| C5       | = | 47 μF          |
| TR1      | = | BC239          |
| IC1      | = | CD4001         |
| IC2      | = | CD4069         |
| IC3      | = | 78L05          |
| D1       | = | 1N4007         |
| D2-D3-D4 | = | 1N4148         |
| FR       | = | Fotoresistenza |
- 
- |    |   |        |
|----|---|--------|
| R1 | = | 1k Ω   |
| R2 | = | 10k Ω  |
| R3 | = | 18k Ω  |
| R4 | = | 1M     |
| R5 | = | 270k Ω |
| R6 | = | 10k Ω  |
| R7 | = | 470 Ω  |
| C1 | = | 220 μF |
| C2 | = | 100 nF |
| C3 | = | 1 μF   |

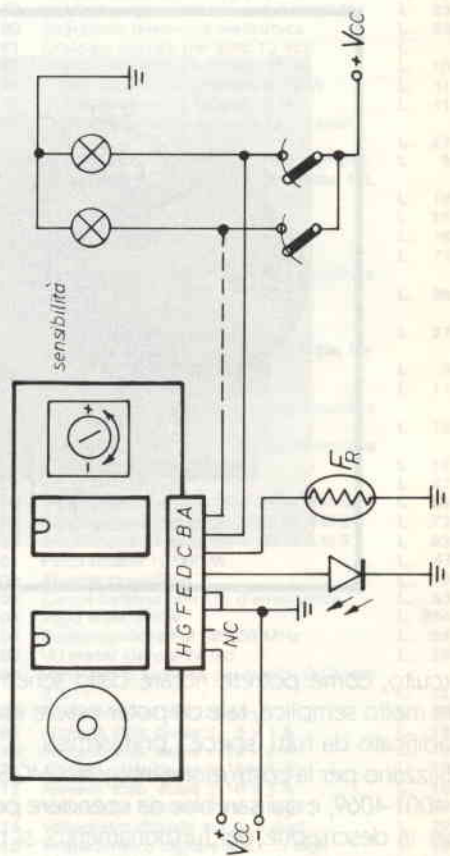



Segue uno stadio oscillatore composto da 3 NOT, servirà per spezzare a tratti il prossimo oscillatore utilizzando una capsula di BUZZER, il suono posso rassicurarvi non reca alcun fastidio!

I componenti sono montati su una basetta di dimensioni 10 per 5.5 e per facilitare le operazioni di montaggio e smontaggio è opportuno utilizzare dei pin a otto capi di tipo MOLEX.

In caso di scarsa reperibilità di qualche componente o difficoltà di fabbricazione dello stampato lo potrete reperire in KIT presso la ditta che gentilmente si è offerta alla confezione: ELECTRONIC SHOP - Via F. Severo, 22 - 34133 TRIESTE - Tel. 040/62321.

E fin qui buon lavoro e a rivederci ai prossimi articoli di vario genere.

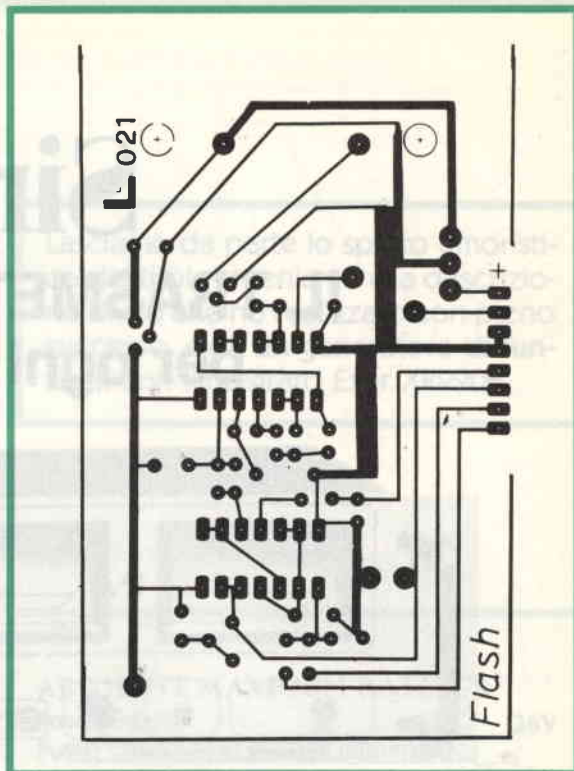

# ELT

elettronica

## SM1 - SM2

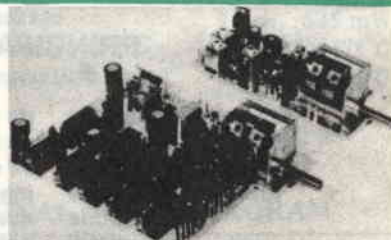

### “NOVITÀ ASSOLUTA”

### “SMERALDO” il VFO ad AGGANCIAMENTO di FREQUENZA

Non più problemi di stabilità, non più trasmissione o ricezione tremolante.

Lo “SMERALDO” è il VFO che sognavate da tempo, non solo è adatto a pilotare qualsiasi Tx o rice-tras, in quanto provvisto di regolazione d'uscita, non solo fornisce un segnale pulito, ma riesce a fare apprezzare i vantaggi pratici della sintonia continua uniti a quella della stabilità del PLL.

- Si sintonizza come un normale VFO
- Si preme il pulsante verde ed il circuito PLL automaticamente lo aggancia al quarzo sulla frequenza sintonizzata
- Agendo sul comando fine-tune si può variare la frequenza di alcuni KHz
- Premendo il pulsante rosso il PLL si sgancia e il VFO è di nuovo libero.

Lo smeraldo si compone di due moduli (SM1-SM2) dalle misure complessive di cm. 15x11,5. Uno è il VFO vero e proprio, l'altro un lettore cori memorie e contatore programmabile a PLL. Alimentazione 12-16V.

- Moduli SM1 ed SM2, tarati e funzionanti
- Contenitore completo di accessori

L. 118.000  
L. 55.000

VFO HF - Ottima stabilità, alimentazione 12-16V, nei seguenti modelli: 5-5,5 MHz; 7-7,5 MHz; 10,5-12 MHz; 11,5-13 MHz; 13,5-15 MHz; 16,3-18 MHz; 20-22 MHz; 22,5-24,5 MHz; 28-30 MHz; 31,8-34,6 MHz; 33-36 MHz; 36,6-39,8 MHz. - A richiesta altre frequenze.

L. 39.000

**ELT elettronica - via E. Capecchi 53/a-b - 56020 LA ROTTA (Pisa) - Tel. (0587) 44734**

ELETRONICA  
FLASH

# Sirio.

## IL TRASMETTITORE FM per ogni esigenza



### PRINCIPALI CARATTERISTICHE TECNICHE

Frequenze di utilizzo

Potenza RF d'uscita

Impedenza d'uscita

Livello 2° armonica

Spurie

Controlli

Opzioni entrocontenute

Esempi di utilizzo

Altri prodotti

da 50 ÷ 120 MHz (bande A-B-FM)

da 0 a 70W RF (regolabile)

52 ohm connettore "N"

maggiore di -70 dB; altre non misurabili

assenti

potenza d'uscita, R.O.S., deviazione BF, aggancio,

regolazione RF d'uscita da 0 a 70W

compressore, codificatore stereo, ricevitore

pilota di amplificatore fino 5000W (FM 88-108)

ponti radio in banda AB FM - piccole stazioni radio 88-108

apparato di riserva in caso di guasto del trasmettitore principale

amplificatori, trasmettitori 25W,

antenne, filtri passa basso e in cavità,

codificatori stereo, mixer, apparecchiature tv



00174 ROMA - 39 PIAZZA DI CINECITTA - TEL. 06/744012-743982



# SENZA FREQUENZE NON SI FA... NIENTE

Lasciamo da parte lo spirito umoristico del titolo e veniamo alla descrizione di ciò che ho realizzato con pieno successo, cioè un **generatore di funzioni** con l'integrato Exar XR2206.

Alessandro Nanni

## Descrizione

Che cosa sia un generatore di funzioni e a cosa serva è già noto perciò evito di dilungarmi su questo discorso.

Ho voluto realizzare un circuito estremamente semplice, facile da costruire anche per chi ha poca pratica. Pur non avendo esso la completezza di quelli professionali, si può ritenere ugualmente valido per chi voglia iniziare a cimentarsi nel campo dell'elettronica.

Il generatore utilizza pochissimi componenti: un integrato e una ... manciata di componenti passivi.

L'integrato impiegato è siglato XR-2206, viene prodotto dalla Exar e di esso riporto le specifiche fornite dal costruttore.

## ABSOLUTE MAXIMUM RATINGS

Power Supply	26V
Power Dissipation (package limitation)	
Ceramic package	750 mW
Derate above +25°C	6.0 mW/°C
Plastic package	625 mW
Derate above +25°C	5 mW/°C
Storage Temperature Range	-65°C to +150°C

## AVAILABLE TYPES

Part Number	Package Types	Operating Temperature Range
XR-2206M	Ceramic	-55°C to +125°C
XR-2206N	Ceramic	0°C to +75°C
XR-2206P	Plastic	0°C to +75°C
XR-2206CN	Ceramic	0°C to +75°C
XR-2206CP	Plastic	0°C to +75°C

(Da documentazione EXAR)

## FUNCTIONAL BLOCK DIAGRAM

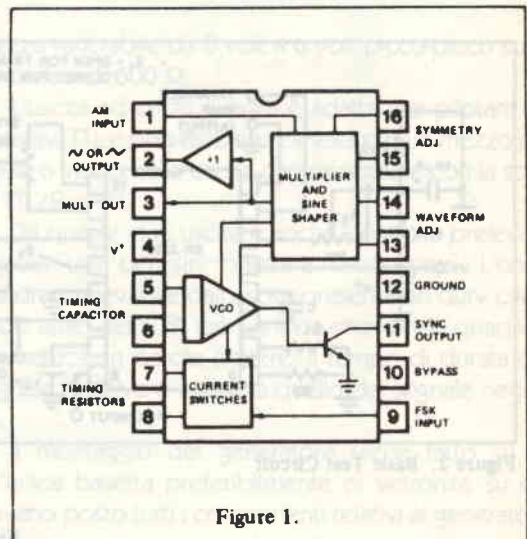
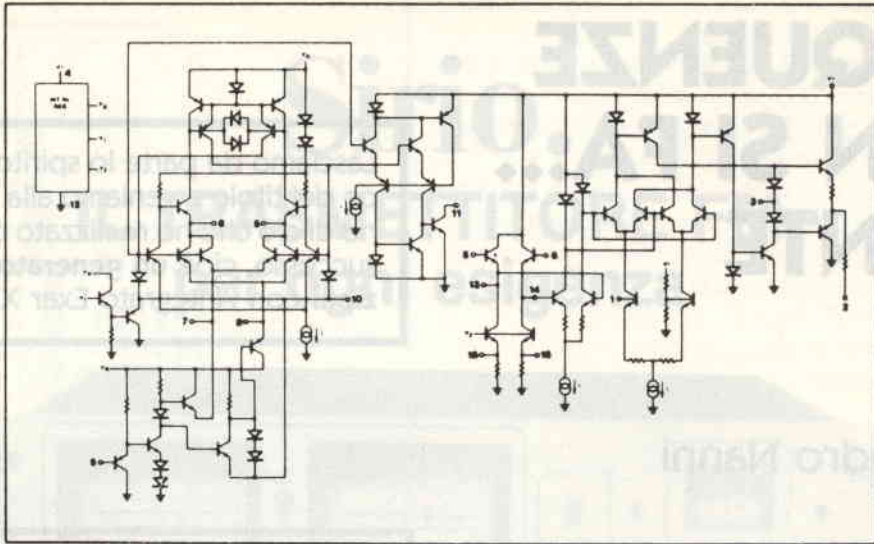

Figure 1.

### EQUIVALENT SCHEMATIC DIAGRAM



### FEATURES

- Low Sinewave Distortion (THD .5%) – insensitive to signal sweep
- Excellent Stability (20 ppm/°C, typ)
- Wide Sweep Range (2000:1, typ)
- Low Supply Sensitivity (0.01%/V, typ)
- Linear Amplitude Modulation
- Adjustable Duty-Cycle (1% to 99%)
- TTL Compatible FSK Controls
- Wide Supply Range (10V to 26V)

### APPLICATIONS

- Waveform Generation
  - Sine, Square, Triangle, Ramp
- Sweep Generation
- AM/FM Generation
- FSK and PSK Generation
- Voltage-to-Frequency Conversion
- Tone Generation
- Phase-Locked Loops

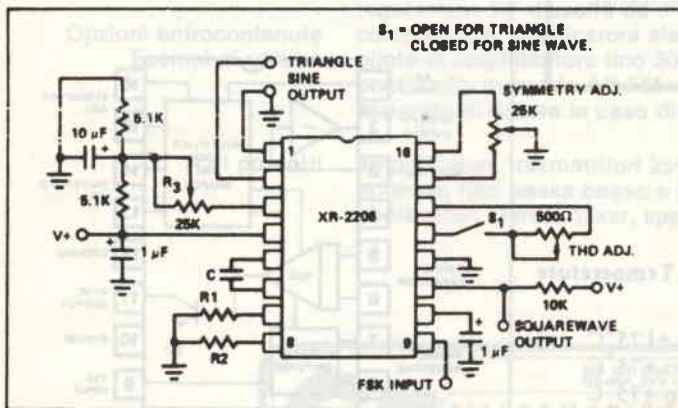

Figure 2. Basic Test Circuit

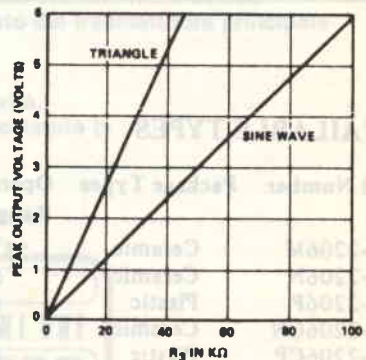

Figure 3. Output Amplitude as a Function of Resistor R<sub>3</sub> at Pin 3.



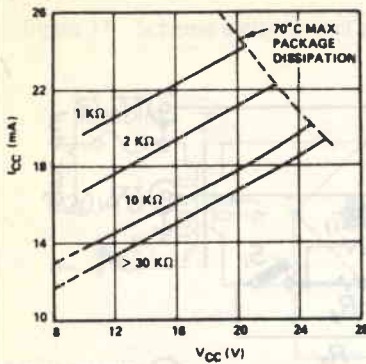

Figure 4. Supply Current vs Supply Voltage, Timing R

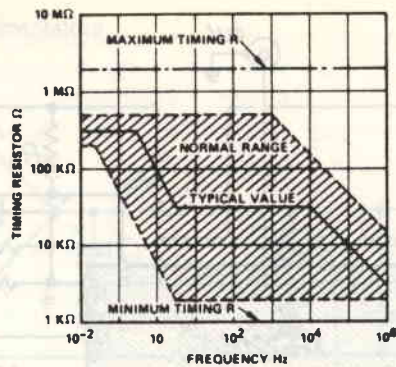

Figure 5. R vs Oscillation Frequency

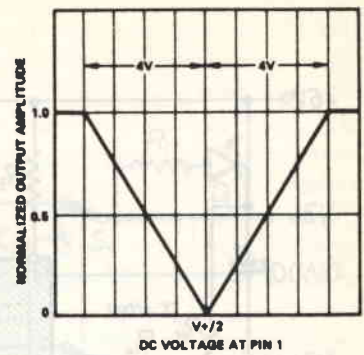

Figure 6. Normalized Output Amplitude vs DC Bias at AM Input (Pin 1).

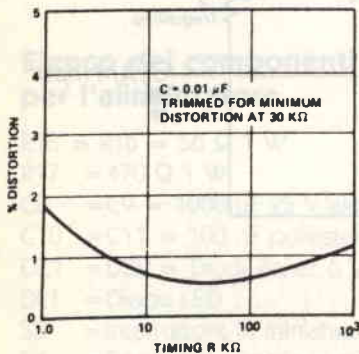

Figure 7. Trimmed Distortion vs Timing Resistor

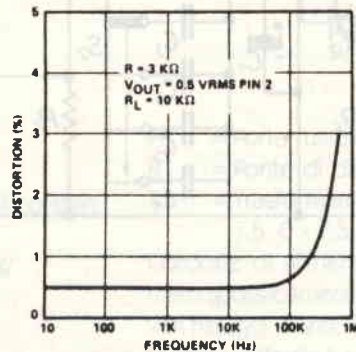

Figure 8. Signwave Distortion vs Operating Frequency With Timing Capacitors Varied

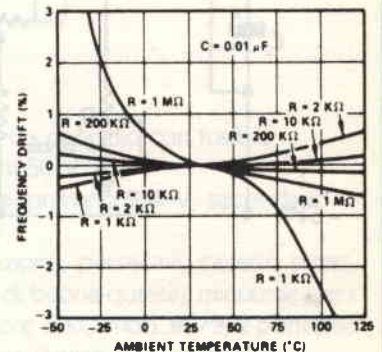

Figure 9. Frequency Drift vs Temperature

Si può osservare dalla figura 8, come la distorsione nelle forme d'onda in uscita da questo generatore risulta bassa (inferiore all'1%) e che questa ha il minimo quando viene impiegata (come si vede in figura 7) una resistenza di regolazione da 30 kohm.

Buona è anche la stabilità della frequenza al variare della temperatura come si vede in figura 9.

Le caratteristiche vere e proprie del circuito sono le seguenti:

4 campi di frequenze così suddivise:

- 1 Hz - 100 Hz
- 10 Hz - 1 kHz
- 100 Hz - 10 kHz
- 1 kHz - 100 kHz

non è consigliabile aumentare i campi di frequenza per via del vertiginoso aumento della distorsione.

Il generatore è in grado di erogare un segnale ad onda sinusoidale, triangolare, quadra con una am-

piezza regolabile da 0 volt a 6 volt picco-picco su di un carico di 600 Ω.

L'uscita ad onda quadra è adatta per pilotare dispositivi TTL e può essere prelevata per un mezzo periodo o intero dalle uscite contrassegnate con la scritta TTL/2 e TTL.

Da queste due uscite è anche possibile prelevare impulsi utili per sincronizzare oscilloscopi. L'onda quadra prelevabile dall'uscita presenta un duty cycle (ciclo utile) del 50% ciò significa che l'onda quadra è simmetrica; in parole povere: il tempo di durata del segnale positivo è uguale a quello del segnale negativo.

Il montaggio del generatore viene fatto su di un'unica basetta preferibilmente di vetronite su cui trovano posto tutti i componenti relativi al generatore vero e proprio e al suo alimentatore.

Elenco qui sotto la lista dei componenti e delle minuterie necessarie per la sua realizzazione.



figura 10 - Schema elettrico del generatore

### Elenco dei componenti per il generatore

R1 = 50 k $\Omega$	potenziometro lineare	C1 = C2 = C7 = 10 $\mu$ F 16 V elettrolitico
R2 = 1 M $\Omega$	potenziometro lineare	C3 = 1 $\mu$ F poliestere
R3 = 68 k $\Omega$	1/4 watt	C4 = 100 nF poliestere
R4 = 1 k $\Omega$	1/4 watt	C5 = 10 nF poliestere
R5 = 33 k $\Omega$	1/4 watt	C6 = 1 nF poliestere
R6 = 10 k $\Omega$	1/4 watt	IC1 = XR-2206
R7 = 1 k $\Omega$	1/4 watt	S1 = Interruttore in miniatura
R8 = 330 $\Omega$	1/4 watt	S2 = Commutatore a pulsanti
R9 = 4,7 k $\Omega$	1/4 watt	5 connettori BNC da pannello
R10 = 4,7 k $\Omega$	1/4 watt	
R11 = 1 M $\Omega$	potenziometro lineare	
R12 = 25 k $\Omega$	trimmer di precisione	
R13 = 1 k $\Omega$	trimmer di precisione	

N.B. Per ulteriori chiarimenti sul funzionamento dell'integrato consiglio di consultare la documentazione Exar.

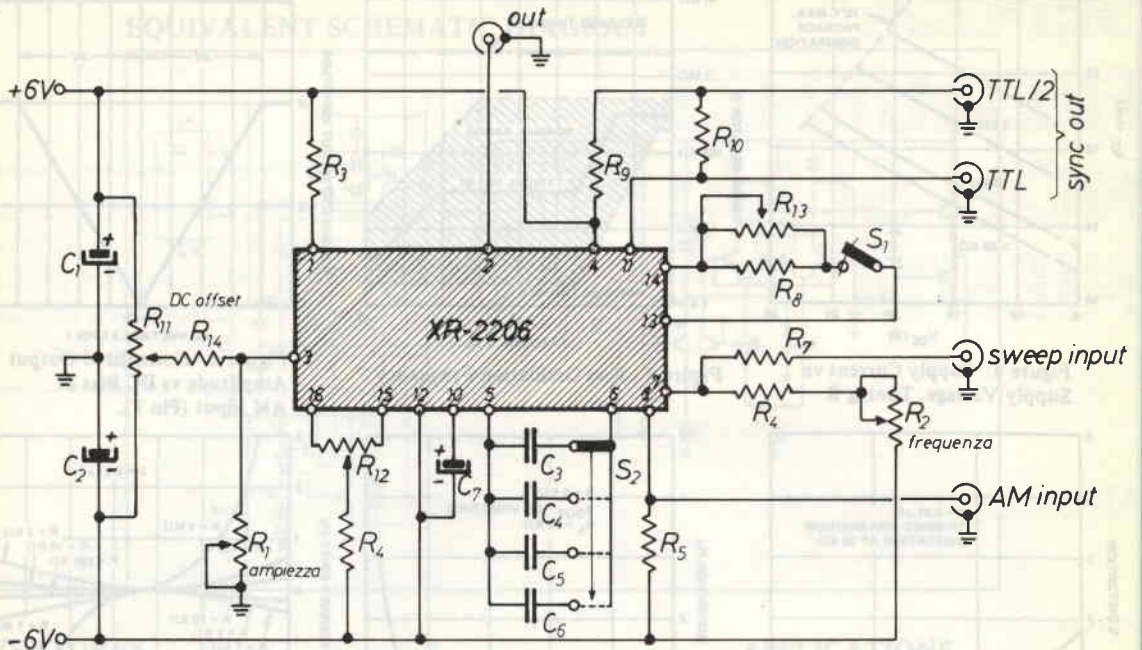

figura 11 - Schema elettrico dell'alimentatore

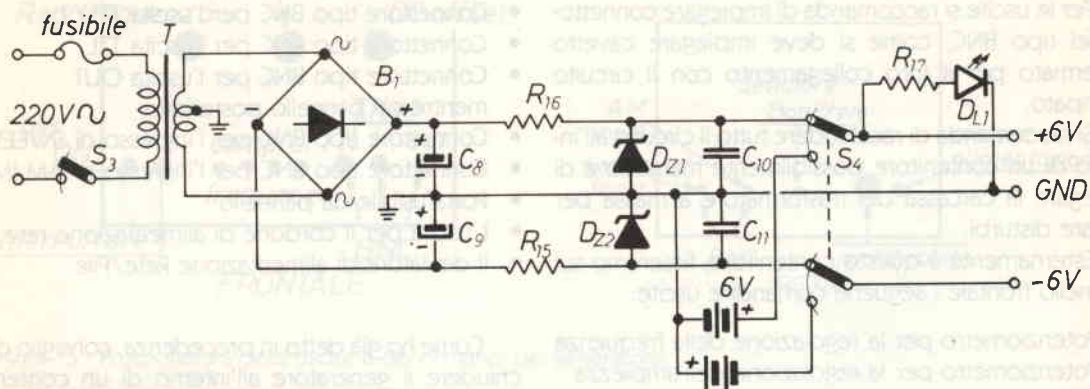

### Elenco dei componenti per l'alimentatore

R15 = R16 = 56  $\Omega$  1 W

R17 = 470  $\Omega$  1 W

C8 = C9 = 1000  $\mu$ F 25 V elettrolitico Vert.

C10 = C11 = 100 nF poliestere

DZ1 = DZ2 = Diodi Zener 6 V 1 W

DL1 = Diodo LED

S3 = Interruttore in miniatura

S4 = Doppio deviatore in miniatura

PF = Porta fusibile da pannello con fusibile

B1 = Ponte di diodi 50 V 1 A

T = Trasformatore: primario 220 V, secondario  
7,5 - 0 - 7,5 V

Cordone di alimentazione, passacavi, cavetto schermato (possibilmente di buona qualità), minuterie per i vari fissaggi, contenitore TEKO mod. BC/3, 2 portapile formato stilo ( $\times 4$  pile), 2 clips per i portapile.



figura 12 - Traccia del circuito stampato

## Montaggio

Per ottenere risultati migliori dal circuito si consiglia di impiegare componenti con tolleranze dell'1-2%.

Per le uscite si raccomanda di impiegare connettori del tipo BNC, come si deve impiegare cavetto schermato per il loro collegamento con il circuito stampato.

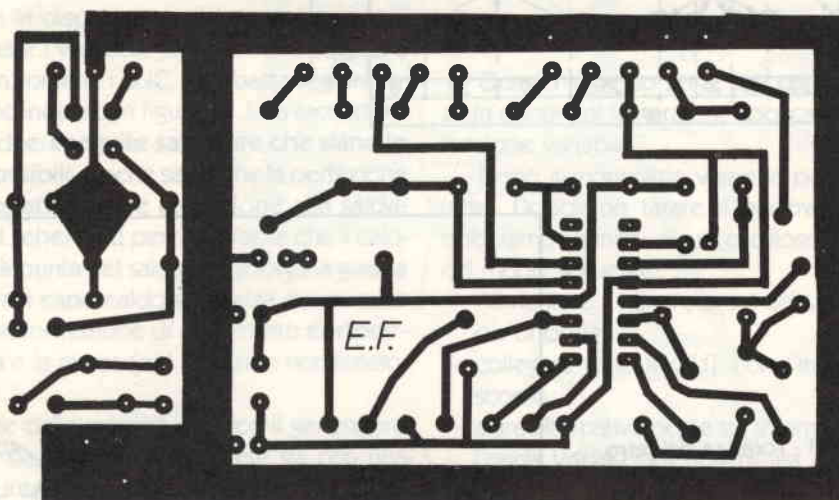
Si raccomanda di racchiudere tutto il circuito all'interno di un contenitore possibilmente metallico e di collegare la carcassa del trasformatore a massa per evitare disturbi.

Esternamente a questo contenitore, fisseremo sul pannello frontale i seguenti comandi e uscite:

- Potenziometro per la regolazione della frequenza
- Potenziometro per la regolazione dell'ampiezza
- Potenziometro per la regolazione del DC OFFSET
- Interruttore per la selezione del tipo di onda
- Commutatore a pulsanti per la selezione del campo di frequenze

- Interruttore generale per l'alimentazione

- LED di segnalazione ON

- Connettore tipo BNC per l'uscita TTL/2

- Connettore tipo BNC per l'uscita TTL

- Connettore tipo BNC per l'uscita OUT

mentre sul pannello posteriore:

- Connettore tipo BNC per l'ingresso di SWEEP

- Connettore tipo BNC per l'ingresso di AM INPUT

- Portafusibile da pannello

- L'uscita per il cordone di alimentazione rete

- Il deviatore di alimentazione Rete/Pile

Come ho già detto in precedenza, consiglio di racchiudere il generatore all'interno di un contenitore della ditta TEKCO mod. BC/3 di cui riporto un esempio di foratura del pannello frontale e posteriore e la disposizione dei comandi sul medesimo (vedi figure 13, 14, 15).



figura 13 - Esempio di foratura del frontale del contenitore Tekco mod. BC/3

figura 14 - Foratura del retro





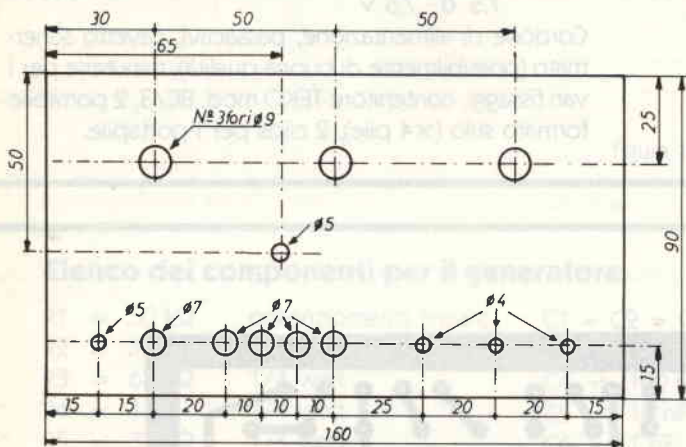
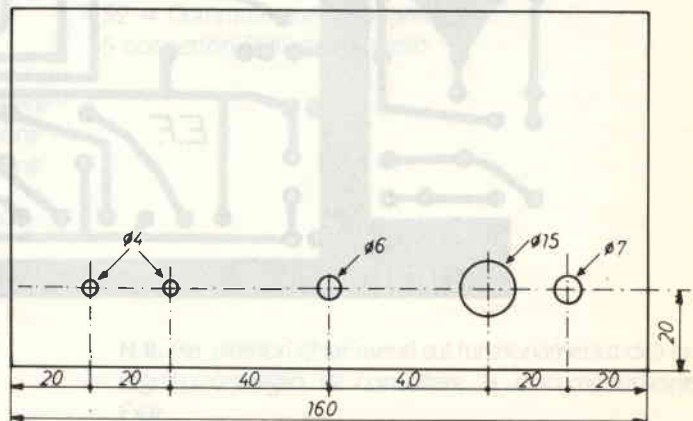

figura 15 - Posizionatura delle uscite e dei comandi del generatore.

**ATTENZIONE:** le misure dei diametri dei fori e della loro posizione possono variare di qualche mm a seconda dei componenti impiegati perciò, prima di iniziare a forare il contenitore, **controllate le dimensioni di ingombro dei vostri componenti**, onde evitare spiacevoli inconvenienti (figura 13).

Passiamo ora alla descrizione del montaggio del circuito sulla basetta di vetronite delle dimensioni di mm 115x65, di cui ho riportato la traccia del circuito stampato.

Su di esso trovano posto tutti i componenti con esclusione del solo trasformatore e dei due blocchi di pile che fisseremo sul fondo del contenitore; per quanto riguarda la disposizione dei componenti e il modo di effettuare i vari collegamenti tra la basetta e le uscite, i potenziometri, i BNC, ecc. basta seguire fedelmente quanto indicato in figura 16. Una raccomandazione ... anzi due: **eseguite saldature che siano le più perfette possibili**. (anche se so che la perfezione non esiste); **prestate grande attenzione alla saldatura dei cavetti schermati** perché è facile che il calore generato dalla punta del saldatore sciogla la guaina di isolamento fra il capo caldo e la calza del cavetto con conseguente formazione di un perfetto **cortocircuito** fra l'uscita e la massa (poi il circuito non funziona!!!).

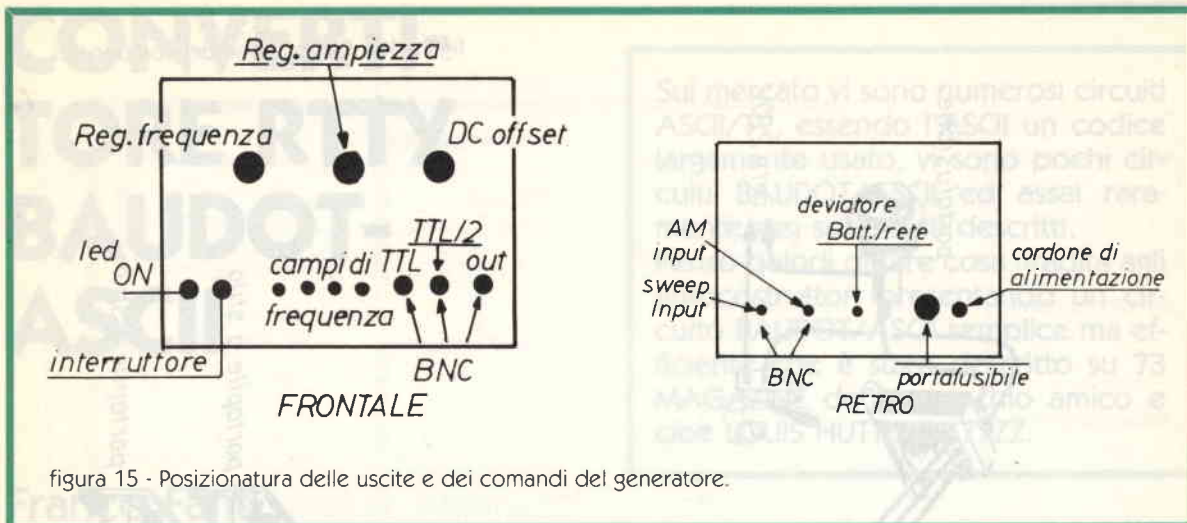
Come si vede dallo schema elettrico il generatore può funzionare sia alimentato dalla rete sia con una serie di batterie interne al generatore stesso diventando così un valido strumento portatile. Nel caso di funzionamento con le pile, l'interruttore di alimentazione ON-OFF diventa S4.

Riporto il significato delle uscite del generatore che ho tralasciato nel corso della descrizione.

## Ingresso modulazione di ampiezza (AM Input)

Questo ingresso serve per modulare esternamente l'ampiezza del segnale in uscita dal generatore.

## DC Offset

Questo potenziometro serve per regolare il valore della componente continua che desideriamo sovrapporre al segnale in uscita. (molto utile per pilotare dispositivi logici).

## Sweep Input

Questo ingresso serve per controllare la frequenza in uscita dal generatore applicando su questo una tensione variabile.

Dopo il montaggio viene la parte più delicata di tutto. Dobbiamo tarare il generatore; per fare ciò dobbiamo munirci di un oscilloscopio e procedere nel modo seguente:

- Alimentare il generatore e selezionare con S1 il tipo di onda,
- collegare l'uscita OUT con l'ingresso dell'oscilloscopio,
- agire alternativamente sui trimmer R12 e R13 finché l'onda visualizzata non risulta perfettamente simmetrica e priva di distorsioni,
- cambiare il campo di frequenze a piacere e regolare la frequenza con il potenziometro R2 e l'ampiezza con R1.

A questo punto il generatore è pronto per funzionare. BUON LAVORO!

figura 16 - Disposizione dei componenti.

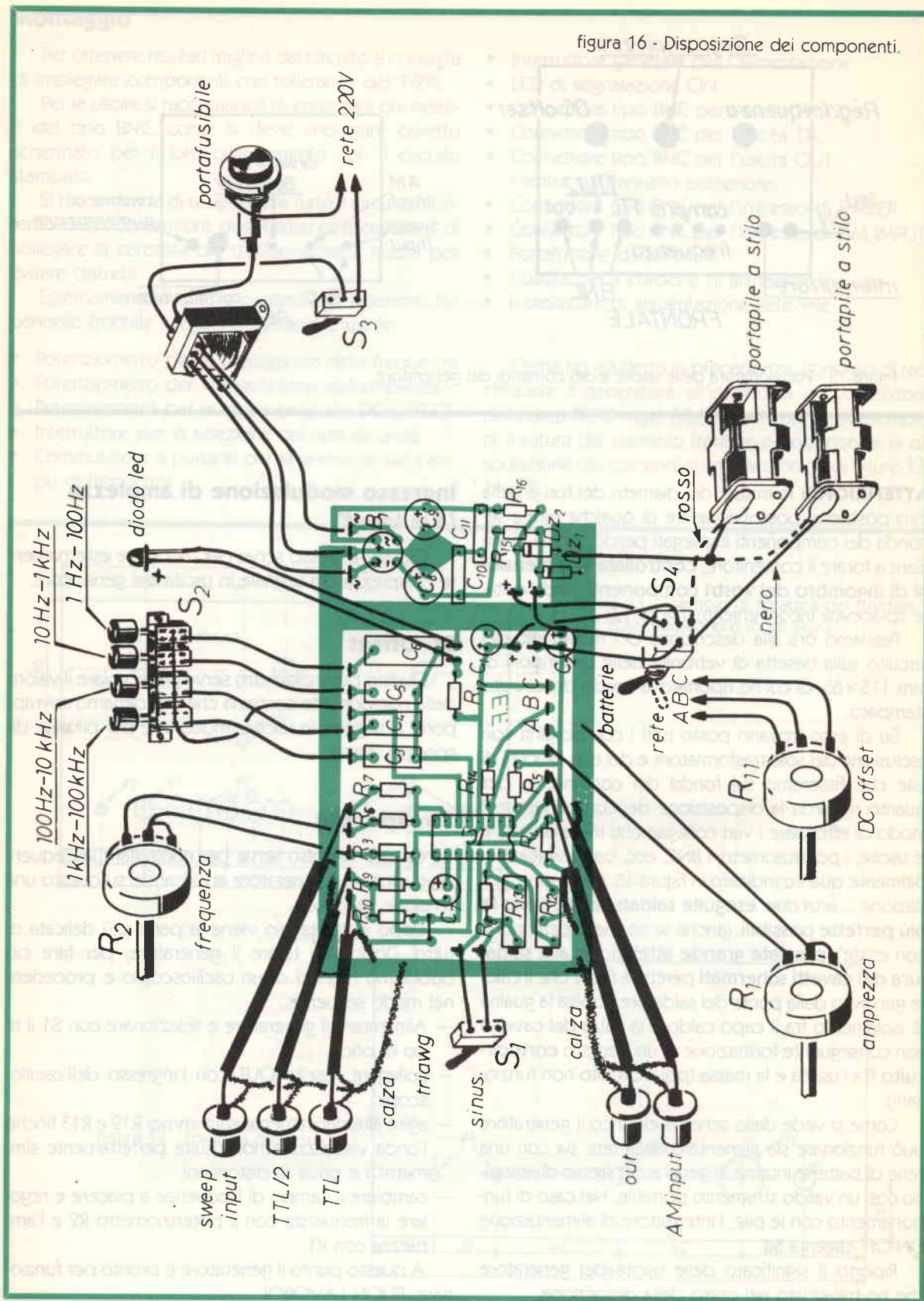



# CONVERTITTORE RTTY BAUDOT-ASCII

Sul mercato vi sono numerosi circuiti ASCII/TV, essendo l'ASCII un codice largamente usato, vi sono pochi circuiti BAUDOT/ASCII ed assai raramente essi sono stati descritti.

Penso quindi di fare cosa gradita agli autocostruttori presentando un circuito BAUDOT/ASCII semplice ma efficiente che è stato descritto su 73 MAGAZINE da un vecchio amico e cioè LOUIS HUTTON K7YZZ.

Franco Fanti

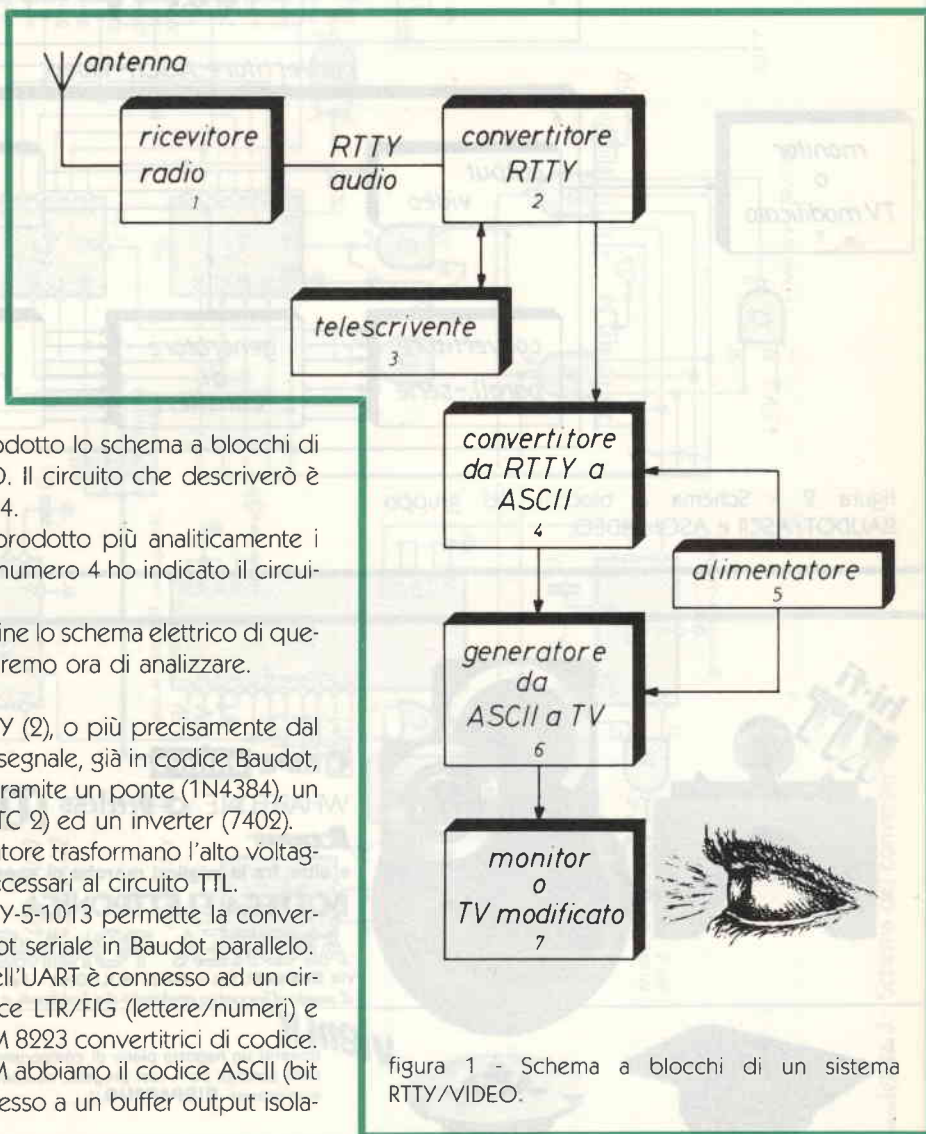

Nella figura 1 è riprodotto lo schema a blocchi di un sistema RTTY/VIDEO. Il circuito che descriverò è indicato con il numero 4.

Nella figura 2 ho riprodotto più analiticamente i circuiti e sempre con il numero 4 ho indicato il circuito BAUDOT/ASCII.

La figura 3 riporta infine lo schema elettrico di questo converter che vedremo ora di analizzare.

Dal convertitore RTTY (2), o più precisamente dal «loop» del converter, il segnale, già in codice Baudot, è immesso nel circuito tramite un ponte (1N4384), un accoppiatore ottico (MTC 2) ed un inverter (7402).

Il ponte e l'accoppiatore trasformano l'alto voltaggio del loop nei 5 V necessari al circuito TTL.

Un UART del tipo AY-5-1013 permette la conversione del segnale Baudot seriale in Baudot parallelo.

L'output parallelo dell'UART è connesso ad un circuito rivelatore di codice LTR/FIG (lettere/numeri) e all'input delle due PROM 8223 convertitrici di codice.

All'uscita delle PROM abbiamo il codice ASCII (bit 1/7) in parallelo e connesso a un buffer output isolatore.

figura 1 - Schema a blocchi di un sistema RTTY/VIDEO.

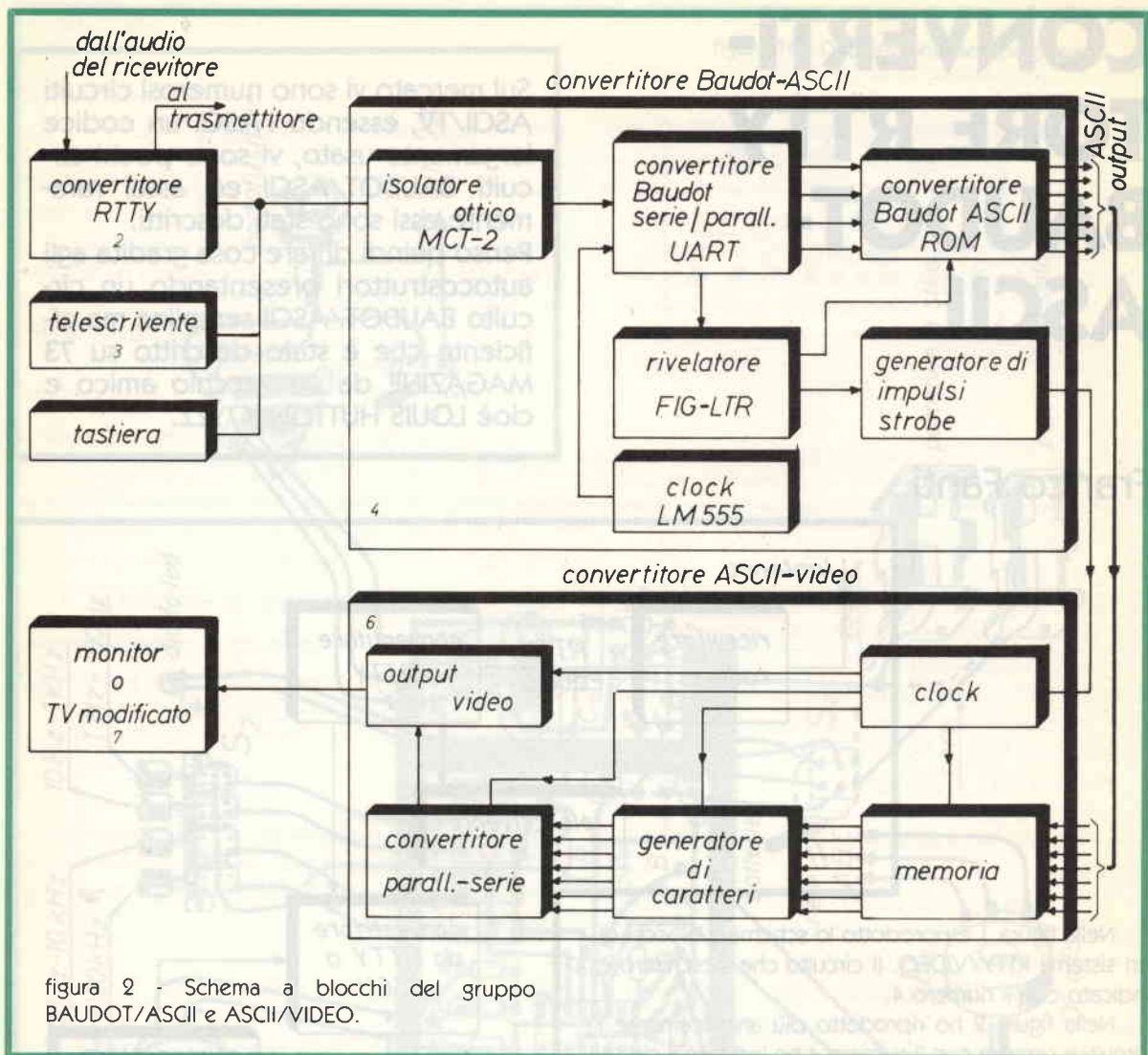

**hi-fi KIT**

**SIPE PHILIPS**

WHARFEDALE **Peerless** **MOTOROLA**

**REMARK** **ITT**

e altre, fra le migliori marche di speakers, le troverai alla

**BOTTEGA ELETTRONICA**

**ANDREA TOMMESANI**

Via Battistelli, 6/c - 40122 BOLOGNA - Tel. 051 / 55 07 61

il punto d'incontro preferito da hobbysti e autocostitutori

**vieni!!**

troverai un negozio pieno di componenti elettronici, tanti consigli per i tuoi progetti, competenza e un grande **RISPARMIO!!**

OMAGGIO portachiavi elettronico!

con questo coupon

ALTA PUBBLICITÀ - Bologna



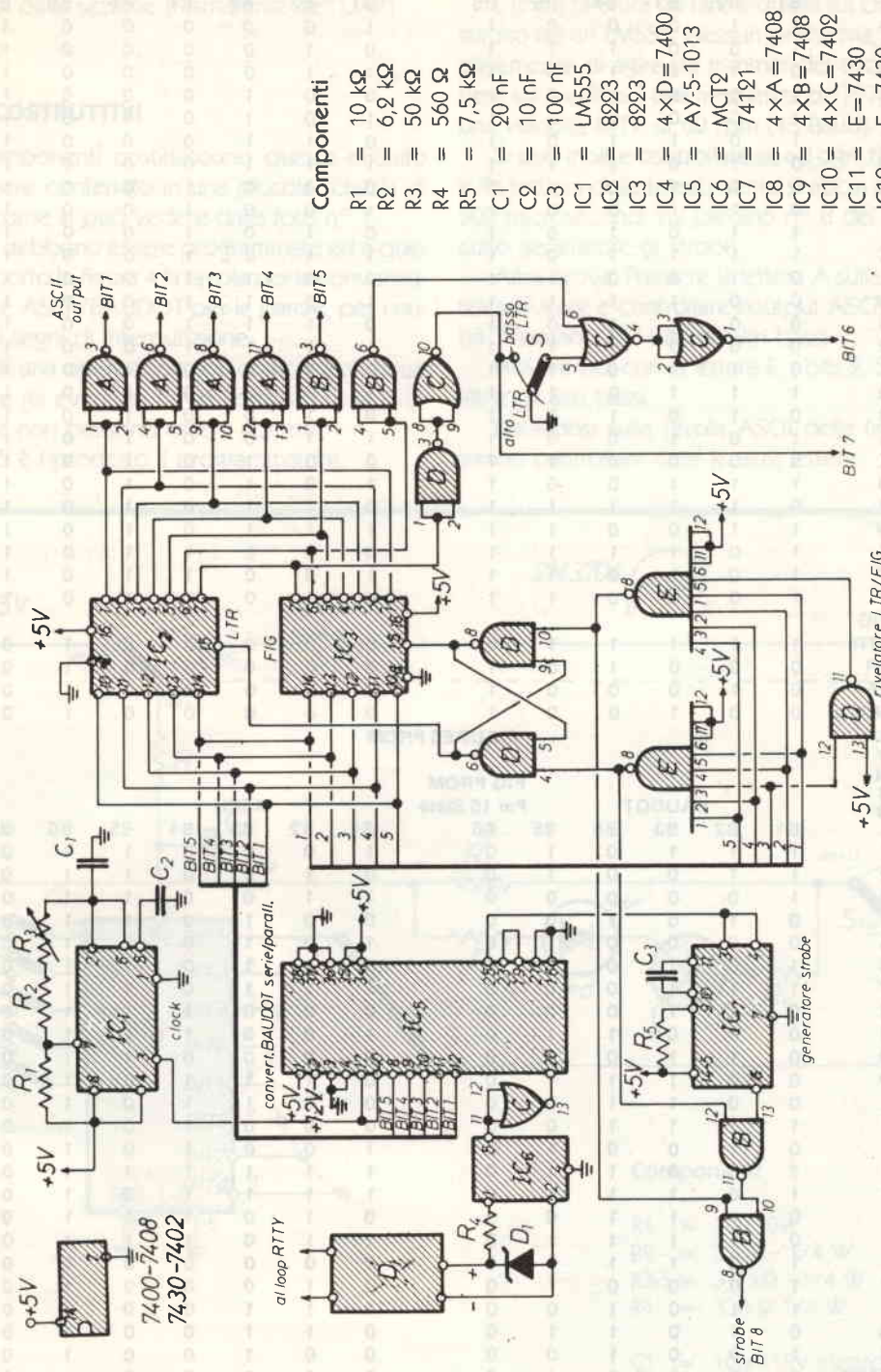

**Componenti**

- R1 = 10 kΩ
- R2 = 6,2 kΩ
- R3 = 50 kΩ
- R4 = 560 Ω
- R5 = 7,5 kΩ
- C1 = 20 nF
- C2 = 10 nF
- C3 = 100 nF
- IC1 = LM555
- IC2 = 8923
- IC3 = 8923
- IC4 = 4xD=7400
- IC5 = AY-5-1013
- IC6 = MCT2
- IC7 = 74121
- IC8 = 4xA=7408
- IC9 = 4xB=7408
- IC10 = 4xC=7402
- IC11 = E=7430
- IC12 = E=7430
- D1 = Zener 6V
- D2 = Ponte 1N4384
- S = Deviatore unipolare

figura 3 - Schema del converter

LETTERS PROM														
SYMBOL	BAUDOT						LTR PROM		ASCII					
	B1	B2	B3	B4	B5	B6	B1	B2	B3	B4	B5	B6	B7	
A	1	1	0	0	0	1	1	0	0	0	0	0	1	
B	1	0	0	1	1	1	0	1	0	0	0	0	1	
C	0	1	1	1	0	1	1	1	0	0	0	0	1	
D	1	0	0	1	0	1	0	0	1	0	0	0	1	
E	1	0	0	0	0	1	1	0	1	0	0	0	1	
F	1	0	1	1	0	1	0	1	1	0	0	0	1	
G	0	1	0	1	1	1	1	1	1	0	0	0	1	
H	0	0	1	0	1	1	0	0	0	1	0	0	1	
I	0	1	1	0	0	1	1	0	0	1	0	0	1	
J	1	1	0	1	0	1	0	1	0	1	0	0	1	
K	1	1	1	1	0	1	1	1	0	1	0	0	1	
L	0	1	0	0	1	1	0	0	1	1	0	0	1	
M	0	0	1	1	1	1	1	0	1	1	0	0	1	
N	0	0	1	1	0	1	0	1	1	1	0	0	1	
O	0	0	0	1	1	1	1	1	1	1	0	0	1	
P	0	1	1	0	1	1	0	0	0	0	1	0	1	
Q	1	1	1	0	1	1	1	0	0	0	1	0	1	
R	0	1	0	1	0	1	0	1	0	0	1	0	1	
S	1	0	1	0	0	1	1	1	0	0	1	0	1	
T	0	0	0	0	1	1	0	0	1	0	1	0	1	
U	1	1	1	0	0	1	1	0	1	0	1	0	1	
V	0	1	1	1	1	1	0	1	1	0	1	0	1	
W	1	1	0	0	1	1	1	1	1	0	1	0	1	
X	1	0	1	1	1	1	0	0	0	1	1	0	1	
Y	1	0	1	0	1	1	1	0	0	1	1	0	1	
Z	1	0	0	0	1	1	0	1	0	1	1	0	1	
FIG														
LTR	1	1	1	1	1	1	0	0	0	0	0	1	0	
CR	0	0	0	1	0	1	0	0	0	0	0	1	0	
LF	0	1	0	0	0	1	0	0	0	0	0	1	0	
SPACE	0	0	1	0	0	1	0	0	0	0	0	1	0	

FIGURES PROM														
SYMBOL	BAUDOT						FIG PROM		ASCII					
	B1	B2	B3	B4	B5	B6	B1	B2	B3	B4	B5	B6	B7	
1	1	1	1	0	1	0	1	0	0	0	1	1	0	
2	1	1	0	0	1	0	0	1	0	0	1	1	0	
3	1	0	0	0	0	0	1	1	0	0	1	1	0	
4	0	1	0	1	0	0	0	0	1	0	1	1	0	
5	0	0	0	0	1	0	1	0	1	0	1	1	0	
6	1	0	1	0	1	0	0	1	1	0	1	1	0	
7	1	1	1	0	0	0	1	1	1	0	1	1	0	
8	0	1	1	0	0	0	0	0	0	1	1	1	0	
9	0	0	0	1	1	0	1	0	0	1	1	1	0	
0	0	1	1	0	1	0	0	0	0	0	1	1	0	
•	0	0	1	1	1	0	0	1	1	1	0	1	0	
,	0	0	1	1	0	0	0	0	1	1	0	1	0	
(	1	1	1	1	0	0	0	0	0	1	0	1	0	
)	0	1	0	0	1	0	1	0	0	1	0	1	0	
?	1	0	0	1	1	0	1	1	1	1	1	1	0	
/	1	0	1	1	1	0	1	1	1	1	0	1	0	
:	0	1	1	1	0	0	0	1	0	1	1	1	0	
:	0	1	1	1	1	0	1	1	0	1	1	1	0	
!	1	0	1	1	0	0	1	0	0	0	0	1	0	
"	1	0	0	0	1	0	0	1	0	0	0	1	0	
'	1	1	0	1	0	0	1	1	1	0	0	1	0	
&	0	1	0	1	1	0	0	1	1	0	0	1	0	
\$	1	0	0	1	0	0	0	0	1	0	0	1	0	
STOP	0	0	1	0	1	0	0	0	0	0	0	1	0	
-	1	1	0	0	0	0	1	0	1	1	0	1	0	
BELL	1	0	1	0	0	0	0	1	1	0	1	0	0	
FIG	1	1	0	1	1	0	0	0	0	0	1	0	0	
LTR														
CR	0	0	0	1	0	0	0	0	0	0	0	1	0	
LF	0	1	0	0	0	0	0	0	0	0	0	1	0	
SPACE	0	0	1	0	0	0	0	0	0	0	0	1	0	

figura 4 - Tavola ASCII.



È ovviamente necessario un segnale di strobe alla fine di ogni carattere che è indicato dal bit 8. Lo strobe è generato da un apposito circuito che è triggerato dall'output della sezione trasmettente dell'UART.

## ELEMENTI COSTRUTTIVI

Pochi componenti costituiscono questo circuito che può essere contenuto in una piccola scheda di 14x17 cm come si può vedere dalla foto n° 1.

Le PROM debbono essere programmate ed a questo scopo riporto in figura 4 la tavola per la conversione del codice ASCII/BAUDOT per le parole, per i numero e per i segni di interpunzione.

Si tratta di una operazione non complicata ma un poco lunga e gli eventuali errori compiuti nella programmazione non possono essere corretti.

In figura 5 è riprodotto il programmatore.

Cercherò quindi una ditta che mi possa fare la programmazione e indicherò successivamente l'indirizzo al quale potersi eventualmente rivolgere.

L'unica taratura da fare è quella sul clock che è costituito da un LM555. Nessun problema, si tratta semplicemente di agire sul trimmer del circuito per ottenere sul piedino 3 una frequenza da 727 a 730 Hz per una velocità RTTY di 60 rpm (45 Baud).

Si può inoltre controllare se ad ogni tasto premuto sulla tastiera della telescrivente si abbia un impulso di 500 microsecondi sul piedino n° 8 del 7408 del circuito generatore di strobe.

Altra prova. Premere la lettera A sulla tastiera della telescrivente e controllare l'output ASCII. Il bit 1 ed il bit 7 saranno alti, tutti gli altri bassi.

Provare poi con la lettera R, i bits 2, 5 e 7 saranno alti e gli altri bassi.

Basandosi sulla tavola ASCII della figura 4 si potranno controllare tutte le altre lettere.



figura 5 - Schema del programmatore.

# RONDINELLI COMPONENTI ELETTRONICI

via Bocconi 9 - 20136 Milano, tel. 02/589921

## OFFERTE SPECIALI AD ESAURIMENTO

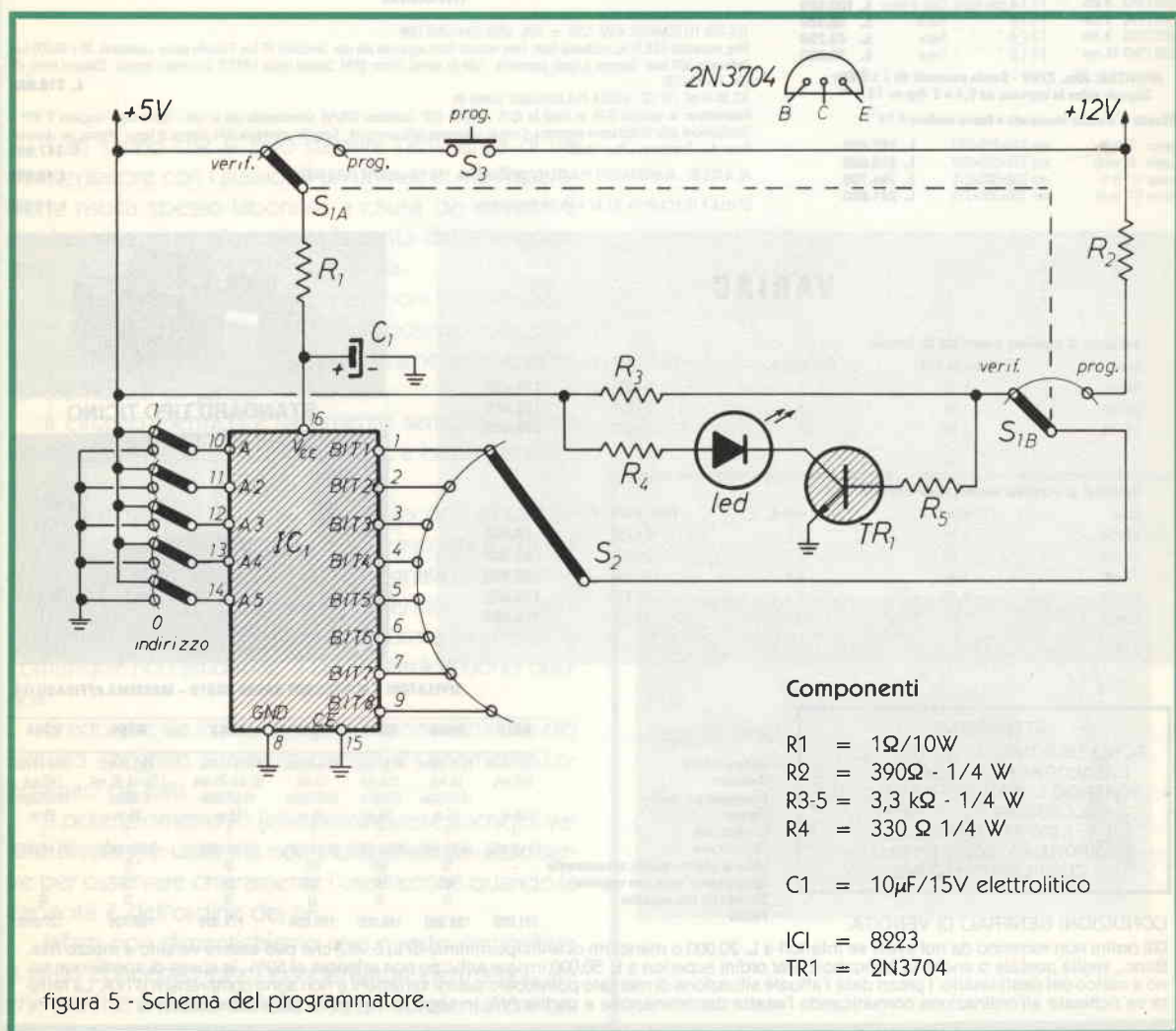
10 led verdi e gialli Ø 3 o Ø 5 (specificare)	L. 2.500	Elettrolitico 10.000 µF, 40 V, verticale con viti	L. 8.000
10 led rossi Ø 3 o Ø 5	L. 1.500	Elettrolitico 155.000 µF, 15 V, verticale con viti	L. 15.000
10 ghiera plastiche Ø 5 o Ø 3	L. 400	Cond. di rifasamento 22 µF, 320 V, verticale	L. 4.000
5 ghiera in ottone nichelato Ø 3 o Ø 5	L. 1.500	Connettore maschio-passo 2,54: 25+25 poli	L. 5.000
50 diodi silicio tipo IN4148/IN914	L. 2.500	Connettore maschio passo 2,54: 20+20 poli	L. 4.300
50 diodi 1 A, 100 V cont. met. oss.	L. 2.500	Connettore maschio passo 2,54: 17+17 poli	L. 3.900
Zoccoli per IC 4+4/7+7/8+8 cad.	L. 300	Connettore maschio passo 2,54: 13+13 poli	L. 3.800
1/2 kg. piastre ramate, faccia singola e doppia	L. 3.500	Connettore femmina per flatcable passo 2,54: 25+25 poli	L. 7.000
Kit per circuiti stampati: pennarello - acido - vaschetta anticad		Connettore femmina per flatcable passo 2,54: 20+20 poli	L. 6.000
1/2 kg. piastre come sopra, completo di istruzioni	L. 10.000	Connettore femmina per flatcable passo 2,54: 17+17 poli	L. 5.300
1/2 kg. stagno 60/40, 1 mm.	L. 16.500	Connettore femmina per flatcable passo 2,54: 13+13 poli	L. 4.400
5 m. piattina colorata 9 poli per 0,124 passo 2,54	L. 2.500	Connettore per scheda 35+35 più congiunda passo 3	L. 3.500
730 resist. 1/4 e 1/2 W, assortimento completo, 10 per tipo da 10 Ω a 10 MΩ	L. 14.000	Piattina colorata flessibile 4 poli, al mt.	L. 400
500 cond. minimo 50 V, 10 per tipo da 1 pF a 10 kPF	L. 20.000	Piattina colorata flessibile 5 poli, al mt.	L. 500
130 cond. minimo 50 V, 10 per tipo da 10 kPF a 100 kPF	L. 8.000	Piattina colorata flessibile 7 poli, al mt.	L. 700
Gruppo varicap SIEL mod. 105E/107V rigenerati garantiti	L. 12.000	Piattina colorata flessibile 8 poli, al mt.	L. 800
Fotoaccoppiatori MCA231 = TIL 113/119 1 pezzo L. 1.200 5 per 20 transistori vari	L. 5.000	Piattina colorata flessibile 12 poli, al mt.	L. 1.200
Elettrolitico 2.200 µF, 40 V, verticale per C.S.	L. 2.000	Piattina colorata flessibile 13 poli, al mt.	L. 1.300
Elettrolitico 4.700 µF, 40 V, verticale per C.S.	L. 1.500	Piattina colorata flessibile 18 poli, al mt.	L. 1.800
Elettrolitico 33.000 µF, 25 V, verticale con faston	L. 2.000	Piattina colorata flessibile 19 poli, al mt.	L. 1.900
	L. 8.500	Piattina colorata flessibile 50 poli, al mt.	L. 5.000

### OBBIETTIVI

OBBIETTIVO 8 mm	F1-1,4 con regol.	Diafr. e fuoco	L. 102.850
OBBIETTIVO 8 mm	F1-1,4 " "	Fuoco	L. 59.400
OBBIETTIVO 9 mm	F1-2,4 " "	Fuoco	L. 43.250
OBBIETTIVO 16 mm	F1-1,6 " "	Fuoco	L. 39.800

**MONITOR: Alim. 220V - Banda passante da 7 a 9MHz**  
**Segnale video in ingresso da 0,5 a 2 Vpp su 75 \***

\*Mobile in metallo verniciato a fuoco escluso il 14".

Monitor 9" B/N	mm 275x225x207	L. 187.000
Monitor 9" verde	mm 275x225x207	L. 210.000
Monitor 12" B/N	mm 300x300x275	L. 194.700
Monitor 12" verde	mm 300x300x275	L. 241.000

### TELECAMERE

TLC 220: TELECAMERA ALIM. 220V ± 10% - 50Hz. CONSUMO 10W

Freq. orizzontale 15.625 Hz, oscillatore libero. Freq. verticale 50Hz agganciati alla rete. Sensibilità 10 Lux. Controllo autom. Luminosità: 30 a 40.000 Lux. Definizione 500 linee - Corrente di fascio automatica - Tubo da ripresa: Vidicon 8844. Segnale uscita 1,4V P.P. Sincronismi negativi - Obiettivi passo «C» dim. 20x70x100

TLC-BT ALIM. 15V CC. - USCITA PER COMANDO STAND BY

Assorbimento: in esercizio 0,7A in stand by 0,1A - Vidicon 2/3" Scansione 625/50 sincronizzabile con la rete - Uscita video frequenza 2 VPP. Stabilizzazione della focalizzazione elettronica. Controllo automatico della luminosità - Controllo automatico della corrente di fascio - Attacco per obiettivi Passo «C» - Dimensioni 170x110x90

AL X TLC BT - ALIMENTATORE PER TELECAMERE USCITA: 15V. 1A. - USCITA PER STAND BY

STAFFA X TELECAMERA TLC BT A MURO ORIENTABILE

L. 218.000

L. 247.000

L. 49.500

L. 17.500

## VARIAC

### Variatori di tensione monofase da banco:

Mod.	Potenza KVA	Corrente A.	Tens. Uscita V.	Lit.
VR/01	1,25	5	0÷250	133.000
VR/02	1,90	7	0÷270	183.000
VR/03	3,50	13	0÷270	285.000

### Variatori di tensione monofase da incasso:

Mod.	Potenza KVA	Corrente A.	Tens. Uscita V.	Lit.
VR/04	0,30	1,2	0÷250	70.000
VR/05	0,75	3	0÷250	85.000
VR/06	1,37	5,5	0÷250	98.500
VR/07	2,16	8	0÷270	135.000
VR/08	3,51	13	0÷270	215.000



STANDARD TIPO TICINO

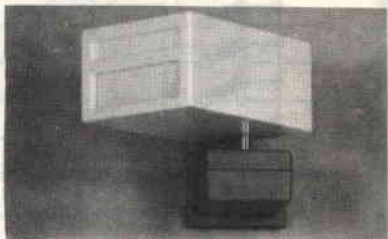

### RIVELATORI A MICROONDE BASSO COSTO - MASSIMA AFFIDABILITA

RD10	RD60	RD61	RD62	RD63	RD64	RD65
10.3-15Vcc	10.3-15Vcc	10.3-15Vcc	10.3-15Vcc	10.3-15Vcc	10.3-15Vcc	10.3-15Vcc
100 mA	55 mA	155 mA	75 mA	60 mA-35 mA	170 mA-35 mA	140 mA
	10.525GHz	9.96GHz	10.525GHz	10.525GHz	9.90GHz	10.525GHz
10 m	15 m	25 m	15 m	15 m	25 m	25 m
1	2	1	1	1	1	1
10 VA Max	10 VA (NC)	30VA (NC)	30 VA (NC)	10 VA (NC)	30VA (NC)	30 VA (NC)
-	SI	NO	NO	SI	SI	SI
	NO	NO	NO	SI	SI	SI
	SI	SI	SI	SI	SI	SI
Prezzo	101.000	183.500	148.000	158.500	172.000	150.700
						127.000

### ATTENZIONE!

**SONO DISPONIBILI I NOSTRI NUOVI CATALOGHI 1984, RICHIEDETELI INVIANDO L. 3.000 PER CATALOGO ACCESSORI ILLUSTRATO L. 2.000 PER CATALOGO COMPONENTI. SONO ENTRAMBI COMPLETI DI LISTINO.**

Alimentazione  
 Consumo  
 Frequenza portante  
 Portata  
 Contatti relè  
 Contatti relè  
 Linea di allarme guasto accciamento  
 Spegnimento gunn con negativo  
 Blocco relè con negativo  
 Prezzo

### CONDIZIONI GENERALI DI VENDITA:

Gli ordini non verranno da noi evasi se inferiori a L. 20.000 o mancanti di anticipo minimo di L. 5.000, che può essere versato a mezzo Ass. Banc., vaglia postale o anche in francobolli. Per ordini superiori a L. 50.000 inviare anticipo non inferiore al 50%, le spese di spedizione sono a carico del destinatario. I prezzi data l'attuale situazione di mercato potrebbero subire variazioni e non sono comprensivi d'IVA. La fattura va richiesta all'ordinazione comunicando l'esatta denominazione e partita IVA, in seguito non potrà più essere emessa.



# PROVA CONDENSA- TORI

Pino Castagnaro

Tutti sanno che si può stabilire l'efficienza di un condensatore con l'ausilio di un ohmetro, ma l'operazione risulta spesso laboriosa a causa dei cavetti. E poi bisogna tener d'occhio la lancetta dello strumento ed eventualmente cambiare scala.

Per facilitare tutte queste operazioni ho messo su, da molti mesi, questo semplice dispositivo, che, con pochissimi componenti dà immediatamente il responso alle nostre esigenze.

Il circuito elettrico è veramente semplice. Viene utilizzato un NE555 come oscillatore a bassa frequenza.

Uno degli elementi che contribuiscono all'oscillazione del NE555 è la nostra capacità incognita. Per cui se essa è in buono stato un LED segnala la presenza degli impulsi illuminandosi e spegnendosi circa ogni secondo. Se il condensatore da misurare è in corto, o comunque non affidabile, il LED resterà «buono buono».

Credo che sia inutile spiegare il funzionamento del circuito integrato anzidetto perché è certamente conosciuto da tutti.

Il potenziometro P1 (che potrà essere anche di valore diverso) è utile, ma non indispensabile. Esso serve per osservare chiaramente l'oscillazione quando la capacità è dell'ordine dei nF.

Infatti non dimentichiamo che questo dispositivo è stato concepito per i condensatori elettrolitici, anche perché è molto difficile che un condensatore ceramico sia in corto.

L'apparecchietto descritto in queste pagine consente, in pochissimo tempo, di verificare se un condensatore è ancora buono o deve essere, inesorabilmente, schiacciato sotto una macina di 10 tonnellate.

A parte gli scherzi, con questo semplice aggeggio non avrete alcun dubbio sui condensatori elettrolitici comprati a buon prezzo all'ultima fiera-mercato del «Surplus» o sui «tantalo» acquistati alcuni mesi or sono.

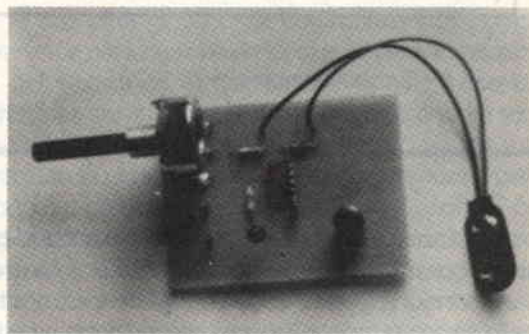



figura 1 - Schema elettrico «prova condensatori».



figura 2 - Circuito stampato.

figura 3 - Schema pratico di montaggio «prova condensatori».

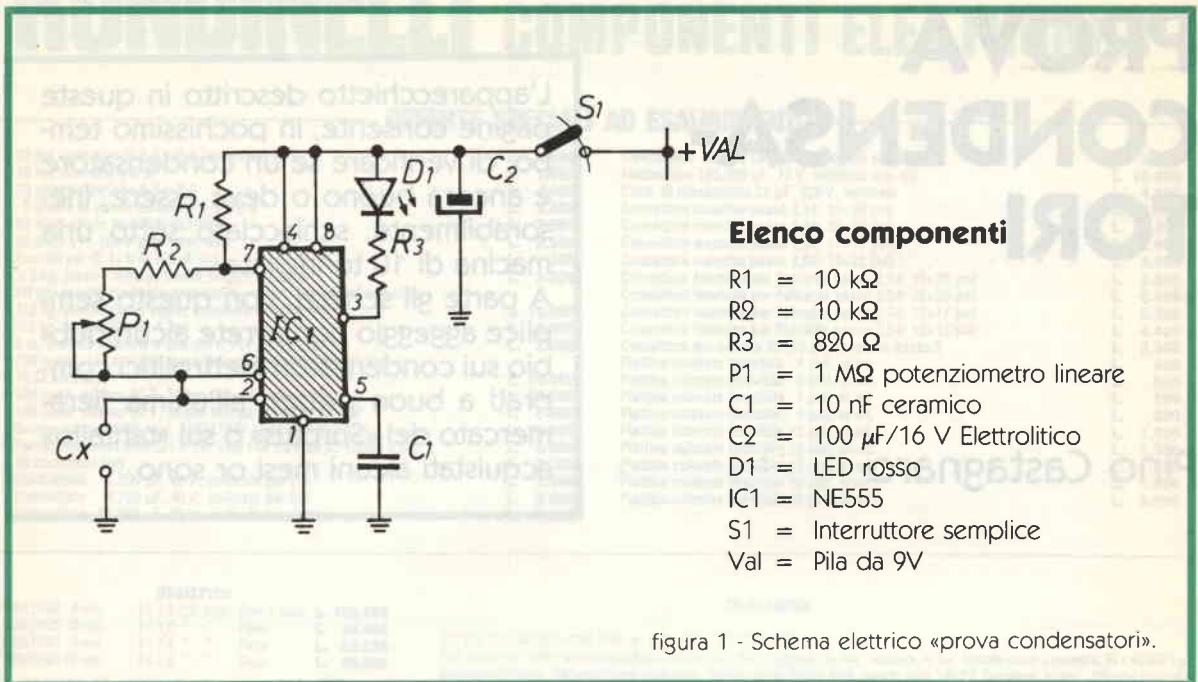
La realizzazione pratica di questo **Prova condensatori** è consigliata ai dilettanti, in quanto potranno allenarsi nel montaggio di apparecchiature elettroniche e nello stesso tempo avranno a disposizione un utile strumentino da laboratorio.

Il circuito stampato è facilmente realizzabile usando gli appositi trasferibili da «trasferire» sulla basetta ramata. In alternativa si può utilizzare una basetta per-

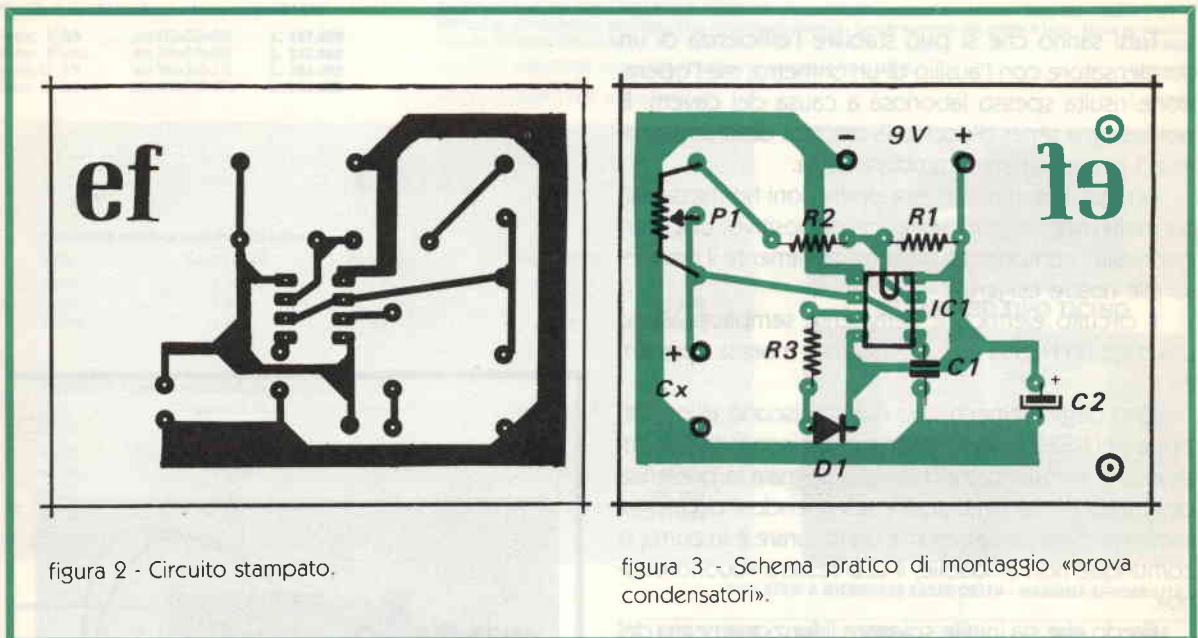
forata ed effettuare un collegamento punto-punto.

L'alimentazione è costituita da una semplice piletta da 9 volt.

Il tutto può essere alloggiato in un contenitore tipo Teko P1.

Poiché credo che il circuito non richieda altre spiegazioni finisco qua e auguro a tutti buon lavoro!



# UNO SGUARDO NEL FUTURO TV

## Reportage

Vi sono due modi di affrontare e risolvere i problemi, in particolare quelli tecnici, uno abbracciato e l'altro rigoroso e scientifico.

Fra non molto si aprirà una nuova era nelle telecomunicazioni europee, quella dei satelliti TV per l'utente. Già ampiamente sfruttati per i collegamenti intercontinentali, ora i satelliti verranno predisposti per trasmettere programmi televisivi che ognuno di noi potrà ricevere direttamente nella propria abitazione.

Si potranno così eliminare molti dei disturbi che affliggono le trasmissioni attuali, a patto che, anche questa volta, non si perda il treno, come è avvenuto in passato e non si ceda alle lusinghe di forme pubblicitarie roboanti che molto promettono con poca spesa.

Il caos che ci circonda, ci riferiamo solo a quello dell'etere, è un chiaro esempio di come non si deve gestire lo spettro elettromagnetico. Trasmettitori, antenne e mezzi di trasmissione raffazzonati, messi assieme senza il rispetto delle più elementari norme tecniche, con il solo scopo di generare e trasmettere segnali con potenze sempre più elevate, a dispetto del vicino, creano la situazione che ci contraddistingue negativamente nel mondo intero.

Molte sono le ditte che, per loro tornaconto, alimentano, con prodotti tecnicamente non validi, questo caos e si guardano bene dal mettere in guardia il Cliente dai rischi in cui incorre e che può provocare.

Altrettante, per fortuna, sono le ditte nazionali che operano con serietà ed elevata professionalità nel settore.

Poiché, per motivi di lavoro, mi accade con frequenza di visitare queste e, ahimè, anche quelle della prima specie, ritengo possa essere utile, ogni qual volta ne valga la pena, descrivere la visita di una ditta

Nasce così un nuovo servizio informativo per i ns/ Lettori su quanto si produce in Italia e, nuovi prodotti immessi nel ns/ mercato grazie la nostra «Scheda nuovo prodotto».



«seria» e illustrare, per sommi capi la sua produzione, specie se d'avanguardia.

Si era accennato alla ricezione da satellite e proprio da una ditta che tratta a fondo questi problemi inizieremo il nostro viaggio nell'industria elettronica italiana. Si tratta della **IRTE Elettronica di Gallarate (VA)**.

È una ditta giovane, se confrontata con i colossi stranieri e nazionali che da decenni operano nel settore dell'elettronica, Rohde & Schwarz, Thomson ecc, diretta da giovani, che nell'arco di pochi anni ha saputo imporre i suoi prodotti non solo in Italia ma e soprattutto in quelle nazioni in cui rigorose norme escludono ogni prodotto che non sia perfetto sotto il profilo tecnico e della sicurezza. I suoi prodotti sono conosciuti e apprezzati, anche per i prezzi molto competitivi, in Austria, Svezia, Inghilterra e Germania.

Presso lo stabilimento di Gallarate dispone di modernissimi laboratori di ricerca che si avvalgono dei più sofisticati mezzi di indagine e di collaudo per la realizzazione dei prodotti. Dispone anche di un'imponente torre alta 50 m per la misura delle antenne.

Costruisce antenne e apparati elettronici sia per telecomunicazioni sia per «broadcast» radio e televisivo.

Vediamo ora quanto viene fatto all'IRTE nel settore della ricezione da satelliti.

L'IRTE **Elettronic** produce una ampia gamma di antenne paraboliche per ricezione di segnali televisivi diffusi da satelliti geostazionari.

Già oggi è possibile ricevere, e ho potuto constatarlo personalmente, lo Sky Channel o meglio il suo satellite, l'ECS-1 che è in grado di assicurare la copertura di tutto il territorio europeo. Nella sua area centrale (Inghilterra, Francia e Germania) il segnale è ricevibile con paraboloide di 3,2 m di diametro mentre allontanandosi da questa zona invece si ha bisogno di paraboloide di maggior diametro; a esempio, a Milano occorrono antenne con paraboloide di 3,6 m, a Roma bastano quelle da 4 m mentre a Palermo ce ne vogliono da 5,7 m. Le trasmissioni, per ora, vengono effettuate per cinque ore al giorno mentre da aprile verranno portate a 8 ore giornaliere. È pure possibile, con relativa facilità, la ricezione del satellite russo che

trasmette a circa 4 GHz programmi per il proprio territorio.

I paraboloide prodotti dalla **IRTE** vengono realizzati sia in acciaio inox (AISI 304), sia in alluminio (ALP -99,5) che permettono l'utilizzo anche in condizioni ambientali avverse. Sono inoltre disponibili diversi tipi di supporto, sia d'antenna, sia del convertitore a basso rumore, in modo da poter scegliere la configurazione di ogni singola antenna alle specifiche esigenze di utilizzo richieste dai Clienti.

Tutte le antenne permettono il montaggio del convertitore a basso rumore sia anteriormente, che posteriormente, utilizzando illuminatori «prime-focus», «splash-plate» o a «collo di cigno», sia in polarizzazione semplice che doppia. Le antenne attualmente in produzione hanno i seguenti diametri: 60 cm, 90 cm, 1,2 m, 1,5 m, 2 m, 3 m e 4 m e rientrano abbondantemente nella maschera di tolleranza prescritta dal CCIIR.

A questo punto i patiti della ricezione televisiva e tutti quelli che sono interessati alla realizzazione di un impianto ricevente d'avanguardia, hanno un valido indirizzo a cui rivolgersi.

## ABBIAMO PUBBLICATO

Sul numero di marzo '84

Vincenzo AMARANTE		
Controllo via radio a distanza di circuiti (chiamata selettiva)	pag.	5
Arturo PALADIN		
Semplice generatore di onde sinusoidali	pag.	11
Alberto FANTINI		
ERP, ROS e dintorni	pag.	15
Umberto BIANCHI		
Recensione Libri	pag.	18
Aldo PRIZZI		
Cenni sulla gestione dei Files	pag.	19
Giampiero Majandi		
Costruzione di un diffusore professionale	pag.	23
Paolo MAGAGNOLI		
Interfaccia joystick per ZX-Spectrum	pag.	27
Alessandro NANNI		
Un variatore di luce automatico veramente professionale	pag.	31
Massimo VISINTIN		
Chiave resistiva	pag.	35
Gianvittorio PALLOTTINO		
Attenti a quei tre - «Gli induttori»	pag.	39
Giorgio TEREZNI		
Interruttore a sensore	pag.	47
A. BOZZINI & SEFCEK		
UP TO DATE FLASH	pag.	51

La Redazione		
Tutti i c.s. del 3/84 in Master ... ecco come ti risolvo il problema	pag.	55-57
Francesco P. CARACAUSI		
Interfaccia digitale cmos-compatibile per motori c.c.	pag.	59
Umberto BIANCHI		
Radorisparmio	pag.	69
Franco FANTI		
La videoregistrazione	pag.	71
TRANSISTUS		
Con un circuito integrato un versatile termostato	pag.	77

Nella pagina 78 del numero di marzo '84 sono mancati i seguenti valori:

R1-2 = 10 M $\Omega$	C1 = 22 $\mu$ F tantalio
R3-5-7-8 = 33 M $\Omega$	C2 = 100+1000 $\mu$ F 16V
R4 = 3,3 M $\Omega$	NTC = 15 k $\Omega$
R6 = 150 k $\Omega$	RV = 22 k $\Omega$
R9 = 470 $\Omega$	



# CAPIRE E USARE I DECIBEL

Anche se l'argomento può sembrare completamente chiarito riteniamo, per esperienza diretta, che non è male riproporlo a beneficio delle nuove leve di appassionati dell'elettronica.

Alberto Fantini

## Come è nato il dB

Il dB è nato per valutare i rapporti di potenza sotto forma logaritmica, in accordo con il particolare andamento della curva di sensibilità dell'orecchio umano nei confronti della pressione sonora.

## Cosa non è il dB

Il dB **non** è una unità di misura, come invece è il watt per la potenza o il volt per la tensione.

## Cosa è il dB

Nella sua forma originaria, valida per valutare i rapporti di potenza, il dB è uguale a 10 volte il logaritmo del rapporto tra due livelli di potenza:

$$\text{dB} = 10 \log \frac{P_1}{P_2} \quad (1)$$

$P_1$  e  $P_2$  sono i due livelli di potenza riferiti alla stessa unità di misura, per esempio al watt.

Quindi il rapporto tra  $P_1$  e  $P_2$  è un numero puro (ovvero senza dimensioni) perché nella divisione tra  $P_1$  e  $P_2$  il simbolo della potenza (W) si annulla.

Allora anche 10 volte il logaritmo di un numero puro è un numero puro, ovvero è il **numero di dB**.

### Esempio N. 1

a) Se un generico amplificatore assorbe al suo ingresso 1 W e fornisce all'utilizzatore 2 W, a quanto

ammonta il suo guadagno, espresso in dB? ( $P_1 = 2\text{W}$ ;  $P_2 = 1\text{W}$ )

$$G \text{ (dB)} = 10 \log \frac{2 \text{ (W)}}{1 \text{ (W)}} =$$

$$= 10 \log 2 = 3 \text{ dB}$$

**Nota:** I risultati riportati sono approssimati. Il valore esatto è di 3,01 dB, ma in molte applicazioni pratiche si trascurano i decimali.

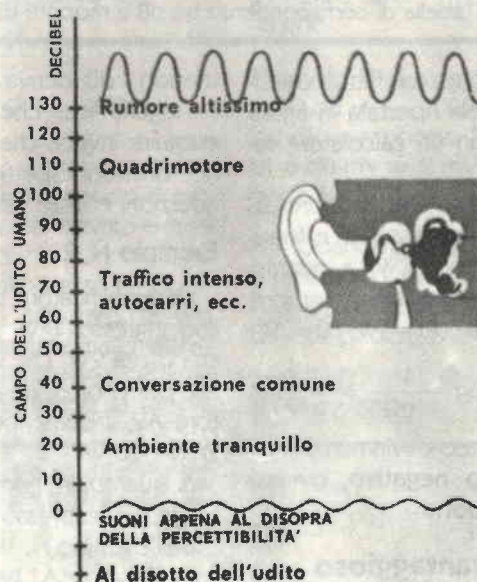

dB	Rapporto di potenza	dB	Rapporto di potenza	dB	Rapporto di potenza
0	1	9	7,943	18	63,100
1	1,259	10	10	19	79,433
2	1,585	11	12,590	20	100 = 10 <sup>2</sup>
3	1,995 ≈ 2	12	15,850	30	1000 = 10 <sup>3</sup>
4	2,512	13	19,950 ≈ 20	40	10 <sup>4</sup>
5	3,162	14	25,120	50	10 <sup>5</sup>
6	3,981 ≈ 4	15	31,622	60	10 <sup>6</sup>
7	5,012	16	39,810	70	10 <sup>7</sup>
8	6,310	17	50,120	80	10 <sup>8</sup>

figura 1 - Tabella di corrispondenza tra dB e rapporti di potenza

Il calcolo può essere fatto consultando la tabella riportata in figura 1, oppure con un calcolatore tascabile.

b) Se lo stesso amplificatore assorbe al suo ingresso 2W e fornisce all'utilizzatore 1W, a quanto ammonta il suo guadagno, sempre espresso in dB? (P1=1W; P2=2W)

$$G(\text{dB}) = 10 \log \frac{1}{2} = -3 \text{ dB}$$

In questo caso ovviamente si ha un **guadagno negativo**, ovvero una **attenuazione**.

### Perché è vantaggioso usare il dB

Il principale vantaggio che si ha,

usando il dB, deriva dalla sua natura logaritmica, che consente di eseguire invece che moltiplicazioni e divisioni rispettivamente delle addizioni e delle sottrazioni.

#### Esempio N. 2

Un amplificatore, A1, assorbe al suo ingresso 1 W e fornisce alla sua uscita 2W, che vengono utilizzati per pilotare un altro amplificatore A2, il quale fornisce all'utilizzatore 20 W.

A quanto ammonta il guadagno totale, GT, espresso in dB?

Dall'esempio N. 1 sappiamo che l'amplificatore A1 ha un guadagno G1 pari a 3 dB. Il guadagno dell'amplificatore A2 è pari a:

$$G2(\text{dB}) = 10 \log \frac{20}{2} = 10 \text{ dB}$$

$$(P1 = 20 \text{ W}; P2 = 2 \text{ W})$$

Il guadagno totale, GT, sarà:

$$GT(\text{dB}) = G1(\text{dB}) + G2(\text{dB}) = 3 + 10 = 13 \text{ dB}$$

### Quando si usa il dB

Oltre che per valutare guadagni e attenuazioni di potenza, il dB si usa per valutare un generico livello di potenza rispetto ad un livello di riferimento standard.

Si può prendere come livello di riferimento per esempio 1W, oppure 1 mW, oppure 1kW. In questi casi 1W, 1mW, 1kW corrispondono a **zero dB**.

dB	Rapporto di tensione o di corrente	dB	Rapporto di tensione o di corrente	dB	Rapporto di tensione o di corrente
0	1	9	2,818	18	7,943
1	1,122	10	3,162	19	8,913
2	1,259	11	3,548	20	10
3	1,413	12	3,981 ≈ 4	30	31,62
4	1,585	13	4,467	40	100
5	1,778	14	5,012	50	316
6	1,995 ≈ 2	15	5,623	60	1000
7	2,239	16	6,310	70	3.160
8	2,512	17	7,079	80	10.000

figura 2 - Tabella di corrispondenza tra dB e rapporti di tensione o di corrente



Allora, per esempio, 3 dB mW vogliono significare 3 dB sopra 1 mW, ovvero, essendo il rapporto relativo a 3 dB uguale a 2 volte, 3 dB mW equivalgono a 2 mW, e così di seguito. (È in uso abbreviare dB mW con dBm e dB kW con dBk).

### Esempio N. 3

a) 6 dBm = 4 mW

(6 dB = rapporto 4)

b) 10 dBW = 10 W

(10 dB = rapporto 10)

c) -30 dBk = 1 W

(-30 dB = rapporto  $\frac{1}{1000}$ )

### E, per finire...

Non sempre è comodo far riferimento alla potenza. Spesso è più agevole misurare tensioni o correnti. Allora se e solo se le impedenze (o meglio le resistenze) d'entrata e di uscita di un dispositivo elettrico sono uguali, si possono valutare rapporti di tensione o di corrente con la stessa procedu-

ra usata per la potenza. Infatti se le resistenze sono uguali, essendo in

$$\text{generale } P = \frac{V^2}{R} = RI^2$$

avremo che:

$$\log \frac{P1}{P2} = 2 \log \frac{V1}{V2} = \\ = 2 \log \frac{I1}{I2}$$

Allora la formula (1) diventa:

$$\text{dB} = 20 \log \frac{V1}{V2} \quad (2)$$

(per i rapporti di tensione)

$$\text{dB} = 20 \log \frac{I1}{I2} \quad (3)$$

(per i rapporti di corrente)

In altre parole il rapporto di tensione o di corrente, elevato al quadrato, raddoppia il valore del logaritmo rispetto allo stesso rapporto non elevato al quadrato. (È una questione puramente matematica).

Tutto ciò si può agevolmente constatare consultando la tabella

riportata in figura 2, dove per i rapporti tra tensioni (o tra correnti) il corrispondente numero di dB è doppio rispetto a quello che si ha con i rapporti di potenza. Quindi per la tensione o la corrente un rapporto di 2 volte equivale a 6 dB (invece che a 3); un rapporto di 4 volte equivale a 12 dB (invece che a 6) ecc.

Infine anche per la tensione si può stabilire un livello di riferimento standard, come per esempio il microvolt ( $\mu\text{V}$ ) o il millivolt (mV). Anche per essi, ponendo 1  $\mu\text{V}$  = zero dB o 1 mV = zero dB si ha che:

### Esempio N. 4

a) 60 dB  $\mu\text{V}$  = 1000  $\mu\text{V}$

(60 dB = rapporto 1000)

b) 6 dB mV = 2 mV (6 dB = rapporto 2)

P.S. Quando si usano i dB riferiti alla tensione o alla corrente è buona norma specificare il valore della relativa impedenza:

6 dB/50 $\Omega$

8 dB/75 $\Omega$

10 dBmV/50 $\Omega$

40 dB $\mu\text{V}$ /75 $\Omega$

## RECENSIONE LIBRI E RIVISTE

a cura di Umberto Bianchi

Questo mese, dopo aver trascorso molte ore nella lettura di libri e riviste di elettronica con lo scopo di individuare qualcosa di molto interessante per i lettori di Elettronica Flash, ho riscoperto un validissimo volume — questa volta italiano — da proporre e consigliare.

Alcuni lo avranno già letto e apprezzato, essendo stato pubblicato nel 1981, ma certamente a molti sarà sfuggito perché non sufficientemente pubblicizzato dalla stampa specialistica e certamente non posto in primo piano nelle vetrine delle librerie, anche e soprattutto perché non parla di sesso o di scandali.

È un'opera che non dovrebbe, a mio avviso, mancare nella libreria di chi si interessa di storia delle radiocomunicazioni militari.

Abbraccia il periodo storico che va dal lontano 1905, al tempo della famosa battaglia navale di Tsushima, culminata con l'annientamento della flotta zarista da parte del Giappone, per giungere fino all'invasione dell'Afganistan e alla guerra in Medio Oriente che ancora oggi, purtroppo, fa cronaca nelle prime pagine dei quotidiani.

L'autore, il contrammiraglio Mario de Arcangelis, ha vissuto di prima persona la seconda guerra mondiale e, con estremo rigore scientifico, non disgiunto da una descrizione chiara, completa e piacevole, ha realizzato un'opera forse unica nel suo genere.

È un libro la cui lettura avvince fino dalle prime pagine, corredato da moltissime foto inedite, estremamente interessanti e da diagrammi esplicativi molto chiari.

La storia e le traversie del RADAR, l'introduzione della guerra elettronica nelle battaglie del Mediterraneo, dell'Atlantico e del Pacifico e gli ultimi sviluppi nelle guerre che hanno colpito molte nazioni in questa seconda metà del secolo, trovano in questo volume una esauriente descrizione.

Il libro s'intitola «La guerra elettronica - dalla battaglia di Tsushima ai giorni nostri», è edito da Mursia e fa parte della serie «La biblioteca del mare»; si compone di 374 pagine (cm. 14x21) e il suo costo è di lire 15.000. Può essere reperito nelle principali librerie o presso l'editore.

Buona lettura a tutti.

# GENERATORE DI SEGNALI AVO-AFM2 AM-FM

SPECIALE

- Frequenza da 500 kc ÷ 220 Mc
- Modulazione AM-FM  
0,5 ÷ 220 Mc AM  
20 ÷ 100 Mc AM-FM
- Misura dell'uscita con strumento
- Attenuatore calibrato
- Oscillatore BF 400 Cy - onde sinusoidali e quadre
- Deviazione da 0 ÷ 75 kc
- Uscita BF
- Correzione della scala di frequenza
- Rete 110-260V AC
- Due velocità di sintonia
- Completo di cavi

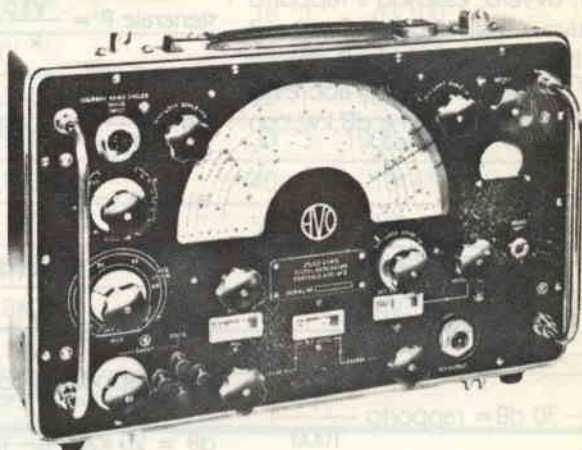

**Funzionante**

**L. 200.000 + IVA**

Descrizione completa apparsa su:  
«Elettronica FLASH» del febbraio '84

**Disponiamo di molti altri strumenti**

**DOLEATTO**

V. S. Quintino 40 — TORINO  
Tel. 511.271 - 543.952 - Telex 221343  
Via M. Macchi 70 - MILANO  
Tel. 273.388

## Antenne gamme radioamatoriali e CB

CATALOGO A RICHIESTA INVIANDO L. 800 FRANCOBOLLI



SIGMA ANTENNE di E. FERRARI

46047 S. ANTONIO MANTOVA · via Leopardi 33 · tel. (0376) 398667

# ELETRONIC BAZAR

C.so di Porta Romana 119 - 20122 Milano - tel. 02/5450285

### COMUNICATO IMPORTANTE PER I LETTORI

SIAMO SPIACENTI MA, QUESTO MESE, CAUSA TEMPI TECNICI NON POSSIAMO PUBBLICARE LA PAGINA COMPLETA DELLE SUPEROFFERTE. INFORMIAMO LA SPETTABILE CLIENTELA CHE POSSIAMO DISPORRE DI MOLTO MATERIALE PROVENIENTE DALLO STOCK "SEMI-CONDUTTORI", ALTOPARLANTI, GIRADISCHI, AMPLIFICATORI, MACCHININE RADIOCOMANDATE, TRENINI, ACCESSORI PER LA CASA, IL TEMPO LIBERO, IL LABORATORIO E MILLE ALTRI ARTICOLI, I PREZZI RIMARRANNO INVARIATI RISPETTO GLI ULTIMI LISTINI SEMI-CONDUTTORI SINO AD ESAURIMENTO MERCE. A TUTTI COLORO CHE SONO INTERESSATI CONSIGLIAMO DI CONSULTARCI TELEFONICAMENTE PER UNA CONFERMA DI IMMEDIATA DISPONIBILITÀ DELLA MERCE E DEL PREZZO.



# ARCHIVIO CLIENTI

Antonio Ugliano

Quando il piccolo chiedeva al genitore che voleva il triciclo erano urla, peggio se la moglie interveniva. Con lo stipendio che prendeva, il triciclo, lo volevano rovinare, buttare in mezzo alla strada eccetera poi, un bel giorno, il genitore colpito da improvvisa tenerezza acquistava al piccolo un trenino elettrico che non aveva mai desiderato e ci giocava lui.

Ora i tempi si sono un po' evoluti, quando papà afferra l'hobby del computer corre ad acquistarlo per far giocare il piccolo. E ci gioca lui.

Il ciclo, modificato, si ripete.

È stato il mio caso. E considerato che il computer fa qualche cosa in più del solito trenino elettrico, ti schiaffo fuori che con quello posso aiutare la dolce metà nella sua piccola attività artigiana: poi in privato ci gioco io.

Ma qualche cosa dovevo pur farlo ed allora, con l'aiuto di un maestro programmatore, è saltato fuori questo programma di indubbia utilità pratica nonostante che veda come protagonista un povero ZX SPECTRUM versione 48 K.

Il programma è un vero e proprio archivio clienti ed è in condizione di elaborare fatture, conto corrente con i clienti, notizie varie sugli stessi e tenuta di uno schedario aggiornato su acquisti e pagamenti vari.

Inutile dire che nel listato di figura 1 troverete delle definizioni afferenti la predetta attività artigiana di mia moglie (confezione abiti da lavoro, prezzi modici),

Programma elaborato per il SINCLAIR ZX SPECTRUM in versione da 48 K. Tiene il conto corrente con i clienti, fornisce notizie varie sugli stessi, prevede uno schedario aggiornato degli acquisti e pagamenti ed emette fatture.



l'intestazione della REM del listato (per far colpo) eccetera, tutte queste voci possono essere modificate secondo le esigenze a cui il programma verrà indirizzato.

Il listato, in verità, è un po' lungo e bisogna porre attenzione a non far sfuggire l'errore. Va caricato su cassetta e verrà utilizzato come matrice per predisporre il computer.

```

5 LET o=6: LET q=0: LET v=0:
LET p=0: LET g=0: LET x=0: LET m
=0
10 DIM a(45)
20 DIM q(270)
30 DIM d$(270,10)
40 DIM u(270)
70 DIM t(270)
80 DIM s$(18,20)
90 DIM r(15): DIM b$(15,10): D
IM c$(15,10)
110 CLS: PRINT FLASH 1, AT 11,5
;"FERMA IL REGISTRATORE!": PAUSE
E 100
120 PAPER 5:
140 CLS: PRINT AT 2,4;"confezi
oni d'AMORA © 1983"
141 PRINT AT 3,7;"corso de Gasp
eri 70"
142 PRINT AT 4,5;"CASTELLAMMARE
DI STABIA"
143 PRINT AT 6,6;"CENTRO ELETTR
ONICO"
144 PRINT AT 7,5;"Contabilita'
clienti"
150 PRINT AT 10,8;"ARCHIVIO CLIE
NTI"
160 PRINT AT 21,0;"Premi un tas
to per continuare"
170 PAUSE 0
180 PAPER 7
200 IF INKEY$="z" THEN COPY
205 CLS: PRINT TAB 9;"ARCHIVIO
CLIENTI"
210 PRINT ""(= caricamento del
i dal nastro"
220 PRINT "s= caricamento dati
sul nastro"
230 PRINT "MEMORIZZAZIONI"
240 PRINT "c= scheda cliente"
250 PRINT "a= scheda acquisto"
260 PRINT "VISUALIZZAZIONI"
270 PRINT "r= scheda cliente"
280 PRINT "i= indice schede"
290 PRINT "g= scheda n"
300 PRINT "k= conto capitale"
310 PRINT "-----"
320 PRINT "p= modifica aliquot
a IVA"
330 PAUSE 0
340 IF INKEY$="l" THEN GO TO 57
00
350 IF INKEY$="s" THEN GO TO 54
00
360 IF INKEY$="c" THEN GO TO 40
00
370 IF INKEY$="a" THEN GO TO 45
00
380 IF INKEY$="r" THEN GO TO 20
00
390 IF INKEY$="i" THEN GO TO 35
00
400 IF INKEY$="g" THEN GO TO 28
00
410 IF INKEY$="k" THEN GO TO 50
00
420 IF INKEY$="p" THEN GO TO 50
0
430 GO TO 200
500 CLS
510 PRINT TAB 3;"CALCOLI IVA SU
I TOTALI"
520 PRINT ""L'aliquota iva e'
ora del";o;" per cent
o."""Se vuoi cambiarla premi 3
con qualunque altro tasto
torni al menu"
530 PAUSE 0
540 IF INKEY$>"s" THEN GO TO 2
00
550 INPUT "Immetti la nuova ali
quota ";o
560 CLS: PRINT TAB 3;"CALCOLI
IVA SUI TOTALI""Assegnazione
effettuata. Nuova aliquot
a IVA ";o;" per cento."
570 PAUSE 0: GO TO 200
2000 CLS: PRINT TAB 5;"SCHEDA C
LIENTE N.";s$(1)
2010 PRINT "DITTA ";s$(2)
2020 PRINT "s$(3)
2030 PRINT "s$(4)
2040 PRINT "Cod. fis. ";s$(5)
2050 PRINT "Part. IVA ";s$(6)
2060 PRINT "Tel.";s$(7)
2070 PRINT "Varie ";s$(8)
2080 PRINT ""Premi un tasto p
er uscire"
2090 PAUSE 0
2100 GO TO 200
2800 INPUT "Quale scheda vuoi ve
dere? ";c
2810 LET n=a(c*3)
2820 LET m=a(c*3-1)
2830 LET g=a(c*3-2)
2900 CLS: PRINT "Acquisti DITTA
";s$(2);"in data ";g;" / ";m;" / "
";n;" scheda n.";c
2905 PRINT "Bolla accompagn. n."
;b$(c): PRINT "Fattura n.";c$(c)
PRINT "Qta."; "Descrizione";
p.un."; "p.tot.": IF x=1 THEN
GO TO 2925
2910 PRINT "-----"
2915 LET r(c)=0
2920 FOR a=1 TO 14
2925 LET k=17+c*a
2930 IF q(k)=0 THEN GO TO 3165
2940 PRINT TAB (3-LEN STR$ q(k)
);q(k)
2945 PRINT TAB 6;d$(k);
3000 PRINT TAB (18+(15-LEN STR$ D
(k));u(k);
3040 PRINT TAB (24+(18-LEN STR$ t
(k));t(k)
3050 IF x=1 THEN GO TO 4690
3080 LET r(c)=r(c)+t(k)
3160 NEXT a
3165 PRINT TAB 23;"-----"
3170 PRINT "TAB (19-LEN STR$ r(
c));"Imponibile L.";r(c)
3173 PRINT TAB 23;"-----"
3174 LET IVA=r(c)/100*0
3175 LET r(c)=r(c)+IVA
3176 PRINT "TAB (21-LEN STR$ IV
A);"IVA";o;"%; L.";IVA
3177 PRINT "TAB (18-LEN STR$ r(
c));"Importo totale L.";r(c)
3180 PAUSE 0
3190 GO TO 200
3500 CLS: PRINT "date acquisti"
;TAB 18;"numero scheda"
3510 LET b=1
3520 LET a=3
3525 PRINT
3530 FOR c=b TO a
3540 PRINT a(c);"/";
3545 IF a(c)=0 THEN PRINT CHR$ 8
;CHR$ 8;
3550 IF c=a THEN PRINT CHR$ 8;
3560 NEXT c
3585 IF a=45 THEN GO TO 3700
3590 LET b=b+3
3600 LET a=a+3
3610 GO TO 3530
3700 FOR n=1 TO 15
3710 PRINT AT (n+1),16;n
3720 NEXT n
3730 PRINT AT 21,0;"Vuoi vedere
qualche scheda? s/n"
3740 PAUSE 0
3750 IF INKEY$="s" THEN GO TO 28
00
3760 GO TO 200
3900 DIM s$(6,20)
4000 CLS: PRINT "Informazioni g
enerali cliente"
4010 PRINT ""(memorizzazione)"
4020 PRINT ""Immettere le infor
mazioni seguenti da [ENTER]"
4030 FOR n=1 TO 8
4040 GO SUB (4050+n*10)
4050 NEXT n
4055 GO TO 2000
4070 INPUT FLASH 1;"CLIENTE NUME
RO? ";s$(n): RETURN
4080 INPUT FLASH 1;"NOME DITTA?
";s$(n): RETURN
4090 INPUT FLASH 1;"INDIRIZZO?
";s$(n): RETURN

```



```

4100 INPUT FLASH 1;"DITTA ? ";s$(n); RETURN
4110 INPUT FLASH 1;"CODICE FISCALE ? ";s$(n); RETURN
4120 INPUT FLASH 1;"PARTITA IVA ? ";s$(n); RETURN
4130 INPUT FLASH 1;"TELEFONO ? ";s$(n); RETURN
4140 INPUT FLASH 1;"VARIE ? ";s$(n); RETURN
4500 LET x=1
4510 CLS : PRINT "Memorizzazione scheda acquisti"
4520 PRINT "Immettere i dati seguenti da [ENTER]"
4540 INPUT "Scheda numero ? (1..15)";c
4550 PRINT "";"scheda n.";c
4560 INPUT FLASH 1;"GIORNO ?";a(c*3-2)
4570 PRINT "data acquisto : ";TAB(16+(2-LEN STR$a(c*3-2)));a(c*3-2);"/";LET g=a(c*3-2)
4580 INPUT FLASH 1;"mese ?";a(c*3-1)
4590 PRINT AT 6,(19+(2-LEN STR$a(c*3-1)));a(c*3-1);"/";LET m=a(c*3-1)
4600 INPUT FLASH 1;"ANNO ?";a(c*3)
4610 PRINT AT 6,(22+(2-LEN STR$a(c*3)));a(c*3);LET n=a(c*3)
4613 INPUT "Bolla accompagn.n.";b$(c)
4617 INPUT "fattura n.";c$(c)
4620 FOR a=1 TO 14
4625 LET k=17*c+a
4630 INPUT "Quantita' capi ?";q(k)
4640 INPUT "Descriz. (max 10 lettere)";d$(k)
4650 INPUT "Prezzo unitario ?";u(k)
4655 IF u(k)=0 THEN GO SUB 4800
4660 LET t(k)=u(k)*q(k)
4680 GO TO 2900
4690 PRINT AT 21,0;"continui l'immissione dati ? s/n";PAUSE 0
4700 IF INKEY$="n" THEN GO TO 4720
4710 NEXT a
4720 LET x=0
4750 GO TO 2900
4800 INPUT "Prezzo totale ?";t(k)
4810 LET u(k)=t(k)/q(k)
4820 RETURN
4990 LET p=0
5000 REM
5005 LET e=0
5010 FOR n=1 TO 15
5015 LET e=e+r(n)
5020 NEXT n
5030 LET p=e-q
5200 CLS : PRINT TAB 10,"CLIENTE n.";s$(1)
5210 PRINT "DITTA ";s$(2)
5215 IF p>0 THEN PRINT "Debito L.";p
5220 IF p=0 THEN PRINT "Il cliente e' in parita'." Non ha capitale pendente."
5225 IF p<0 THEN PRINT "Il cliente ha un credito di L.";ABS p
5226 INPUT "Rimanenza preced. L.";q
5227 PRINT "Rimanenza L.";q
5228 PRINT
5229 PRINT "Saldo L.";p+q
5230 PRINT
5231 PRINT
5233 PRINT
5234 PRINT
5235 PRINT "Per eventuali versamenti del cliente premere [v]"
5240 PAUSE 0
5250 IF INKEY$<>"v" THEN GO TO 200
5260 INPUT "Immettere il capitale versato L.";v
5270 LET q=v+q
5280 GO TO 5030
5400 GO SUB 6500
5500 DIM y(880)
5510 DIM x$(310,20); IF w=1 THEN RETURN
5520 FOR n=1 TO 45
5530 LET y(n)=a(n)
5540 NEXT n
5560 FOR n=46 TO 315
5570 LET y(n)=q(n-45)
5575 NEXT n
5580 FOR n=316 TO 585
5590 LET y(n)=u(n-315)
5595 NEXT n
5600 FOR n=586 TO 855
5610 LET y(n)=t(n-585)
5620 NEXT n
5630 FOR n=856 TO 870
5640 LET y(n)=r(n-855)
5650 NEXT n
5655 LET y(875)=p
5660 FOR n=1 TO 270
5670 LET x$(n)=d$(n)
5680 NEXT n
5690 FOR n=271 TO 276
5700 LET x$(n)=s$(n-270)
5701 NEXT n; CLS
5705 FOR n=279 TO 293; LET x$(n)=b$(n-278); NEXT n
5707 FOR n=294 TO 308; LET x$(n)=c$(n-293); NEXT n
5710 SAVE "y" DATA y()
5720 SAVE "x" DATA x$()
5730 PAPER 7
5740 GO TO 200
5780 LET w=1; GO SUB 5500
5790 GO SUB 6600
5800 LOAD "y" DATA y()
5810 LOAD "x" DATA x$()
5815 CLS : PRINT FLASH 1;AT 11,5;"FERMA IL REGISTRATORE !";PAUSE 200
5820 GO SUB 6500
5830 FOR n=1 TO 45
5840 LET a(n)=y(n)
5850 NEXT n
5860 FOR n=46 TO 315
5870 LET q(n-45)=y(n)
5880 NEXT n
5890 FOR n=316 TO 585
5900 LET u(n-315)=y(n)
5910 NEXT n
5920 FOR n=586 TO 855
5930 LET t(n-585)=y(n)
5940 NEXT n
5950 FOR n=856 TO 870
5960 LET r(n-855)=y(n)
5970 NEXT n
5980 LET p=y(875)
5990 FOR n=1 TO 270
6000 LET d$(n)=x$(n)
6010 NEXT n
6020 FOR n=271 TO 276
6030 LET s$(n-270)=x$(n); NEXT n
6033 FOR n=279 TO 293
6035 LET b$(n-278)=x$(n); NEXT n
6036 FOR n=294 TO 308
6038 LET c$(n-293)=x$(n); NEXT n
6040 DIM y(1)
6050 DIM x$(1)
6060 LET w=0
6070 PAPER 7; GO TO 200
6500 PAPER 5; CLS : PRINT FLASH 1;AT 11,8;"ATTENDERE PREGO !"
6550 PRINT AT 14,1;"Debbo eseguire delle elaborazioni complesse, abbiate pazienza, mi sbrighero presto."; RETURN
6600 PAPER 5; CLS : PRINT AT 1,0;"Archivio clienti ver. 1.0"
6610 PRINT AT 11,2;"CARICAMENTO DATI DAL NASTRO"
6620 PRINT "TAB 5."Avvia il registratore !"
6630 RETURN

```

Il programma prevede questa cassetta-matrice ed una cassetta-cliente per ogni cliente che verrà inserito nel programma. Per l'uso si carica il programma-matrice sul computer, poi si toglie questa dal registratore e dopo aver premuto la lettera l (elle minuscola), si inserisce sul registratore la cassetta-cliente e si caricano ulteriormente i programmi su di quest'ultima contenuti. Ad elaborazione ultimata, si ricaricano premendo s minuscola sulla stessa cassetta cliente, i dati modificati ed aggiornati. Vedremo tutto poi in dettaglio.

Il programma-matrice parte in autorun. Appare la solita scritta: FERMA IL REGISTRATORE, a cui farà subito seguito la presentazione di figura 2. Premendo un tasto, avremo il menù come da figura 3. Questo è articolato in quattro parti. La prima, come già accennato, serve per caricare sulla matrice i dati-cliente da elaborare e per riportarli sulla cassetta-cliente dopo ogni

```

confezioni d'AMORA © 1983
  corso de Gasperi 70
CASTELLAMMARE DI STABIA

CENTRO ELETTRONICO
Contabilita' clienti

ARCHIVIO CLIENTI

Premi un tasto per continuare
  
```

operazione. La seconda parte, per preparare le schede da memorizzare. La terza per visionare dette schede o per riportarle su stampante e la quarta ed ultima parte, per modificare l'aliquota IVA. Difatti, come già accennato, il programma è in condizione distampare le fatture di vendita. Nell'utilizzazione prevista, l'aliquota IVA è dell'8% ma, prevedendo nel tempo la sua modifica, è stato previsto di poterla modificare in ogni momento.

```

ARCHIVIO CLIENTI

l= caricamento dati dal nastro
s= caricamento dati sul nastro

MEMORIZZAZIONI
c= scheda cliente
a= scheda acquisto

VISUALIZZAZIONI
r= scheda cliente
i= indice schede
g= scheda n
k= conto capitale
-----
p= modifica aliquota IVA
  
```

Nel menù sono chiaramente indicate le lettere o tasti che bisogna premere per poter ottenere quelle funzioni. S'intendono però sempre lettere in minuscolo.

Vediamo in dettaglio pratico come operare. Come già detto, dobbiamo avere a disposizione una cassetta-madre con il listato di figura 1 e tante altre cassette per quanti clienti vorremmo memorizzare.

All'inizio dobbiamo caricare sul computer il programma matrice; fatto questo, togliamo la cassetta-matrice dal registratore. Il computer è predisposto ad operare.

Come detto, appariranno intestazioni del programma e menù.

Supponiamo di voler intestare una cassetta-cliente alla ditta GIACOMINO & C.

Dal menù si evidenzia che dovendo memorizzare una scheda cliente, dobbiamo premere la lettera o tasto, c minuscola.

Apparirà in alto la scritta «Informazioni generali cliente». Immettere i dati seguiti da ENTER; in basso dello schermo, vi verranno richiesti dei dati riguardanti il cliente come: nome della ditta, indirizzo, codice fiscale, eccetera, nonché una voce VARIE in cui potrete inserire se è un buon cliente, se paga le cambiali, eccetera. Finita l'immissione dei dati, vi apparirà la scheda-cliente come da figura 4.

```

SCHEDA CLIENTE N.14

DITTA GIACOMINO & C.
via Fattori 3
BOLOGNA
Cod.fis. MRF GIA 26F29 G139K
Part.IVA 00120704302
Tel.051.384097

Varie :
buon cliente

Premi un tasto per uscire
  
```

Premendo ora un tasto qualsiasi, ritorneremo al menù.

Occorre intestare ora la scheda-acquisto. Sempre dal menù apprendiamo che occorre premere la lettera a minuscola.

Come per la scheda-cliente, apparirà in alto la scritta «Memorizzazione scheda acquisti». Immettere i dati seguiti da «ENTER». In basso, anche qui vi verranno richiesti dei dati come data, numero bolla di ac-



compagnamento, della fattura dei materiali acquistati, prezzo eccetera; ad ogni immissione dei dati di acquisto, seguirà la scritta «Continua l'immissione dei dati? s/n». Se si vogliono inserire altri dati, premere **s** per ogni altra fila di dati, altrimenti premere **n** sempre in minuscolo. Premendo **n**, apparirà la scheda-acquisto come da figura 5 completa di ogni dato pronta per essere stampata. Tenete presente che nel programma è stato previsto che premendo **COPY**, parta automaticamente la stampante.

Acquisti DITTA GIACOMINO & C.			
in data 14/1/84		scheda n.1	
Bolla accompagn. n.A.4671090			
Fattura n.229			
Qta'	Descrizione	p.un.	p.tot.
16	camicie	16500	264000
23	camicioni	20500	471500
60	camicette	11900	714000
Imponibile		L.1449500	
IIVA(8%)		L. 115960	
Importo totale		L.1565460	

Notare che sia sulla scheda-cliente che sulla scheda-acquisto, vi viene chiesto «SCHEDA N.» e «CLIENTE N.» questo per avere sia una numerazione progressiva dei clienti e sia una numerazione progressiva delle schede acquisti. Sono state previste 15 schede acquisti per ogni cliente; dopo la 15ma, intestare una nuova cassetta-cliente.

In ultimo, per conoscere l'importo-debito del cliente, premere **k** minuscola. Apparirà una scheda come da figura 6 in cui è riportato il totale complessivo dei totali delle schede memorizzate. Qualora il cliente paghi in tutto o in parte detto importo, premere **v** minuscola ed inserire l'importo pagato che verrà sottratto dal totale debito.

CLIENTE n. 14	
DITTA GIACOMINO & C.	
Debito	L.1565460
Rimanenza	L.0
Saldo	L.1565460
Per eventuali versamenti del cliente premere (v)	

Al termine delle operazioni, per rivedere o correggere i dati inseriti, si possono richiamare le schede memorizzate con i tasti **r, i, g, k**, sempre in minuscolo.

Ora, questi dati dobbiamo salvarli su nastro. Inserire nel registratore una cassetta nuova e predisporre computer e registratore per registrare. Premere il tasto **s** minuscolo. Attendere sino a che il computer non vi dirà di avviare il registratore. Fate attenzione che vi chiederà due volte di premere un tasto. Dopo eseguita la registrazione, avrete pronta la scheda cliente. Intestate la cassetta e conservatela.

Quando vi interesserà conoscere o rifare i conti della ditta GIACOMINO & C., tiratela fuori, caricate prima sul computer il programma-matrice, premere la **l** (elle minuscola), inserite sul registratore la cassetta-cliente e, **senza cancellare il programma precedente**, cioè il programma-matrice, caricate su quest'ultimo i dati della cassetta.

Appena caricati, apparirà il menù e richiamando le voci esposte, potrete rivedere i debiti della GIACOMINO & C., aggiungervi altre schede-acquisto eccetera e poi rimemorizzarle sulla stessa cassetta-cliente come già detto.

Prima di finire voglio aggiungere che premendo **k**, vi verrà chiesto se il cliente aveva una rimanenza precedente. Poiché questo potrebbe falsare l'intestazione di nuove schede, dal listato eliminate le linee 5226, 5227, 5229; in questo caso avrete il debito cliente uguale al totale delle schede memorizzate.

Per modificare l'intestazione del nome della ditta all'inizio, modificare solo le linee 140, 141, 142.

E per i pigri, considerando la lungaggine del listato facile preda di errori, ho pregato un amico, che pazientemente ha accettato, di inviare il programma-matrice già su cassetta a tutti coloro che ne faranno richiesta. Il prezzo è di lire 15.000.

Chi diceva che il computer era solo per giocare con il piccolo può sfruttarlo ora per qualche cosa di utile. Io ho smesso da tempo di giocare a scacchi, vinceva sempre lui anche a livello 0.



# DIGITEK

## HOBBY

Via Valli, 28 - 42011 BAGNOLO IN PIANO (Reggio Emilia)  
Telefono 61623/4/5/6

### B 444

Antenna da base 3/4 d'onda  
dipolo rovesciato

**Caratteristiche tecniche:**

Onda: 3/4

Frequenza: 26,5 - 28,00 MHz

Altezza: 9,10 m.

Larghezza: 0,74 m.

Polarizzazione: Verticale

Potenza: 2000 W.



### B 923

Antenna da base 1/2 d'onda

**Caratteristiche tecniche:**

Onda: 1/2

Frequenza: 26,5 - 28,00 MHz

Altezza: 5300 mm

Potenza: 700 W

Canali: 150



### MF 90 L

Antenna mobile 5/8 d'onda

**Caratteristiche tecniche:**

Frequenza: 27 MHz

Stilo: fiberglass

Potenza: 80 W

Canali: 120

Altezza: 900 mm.

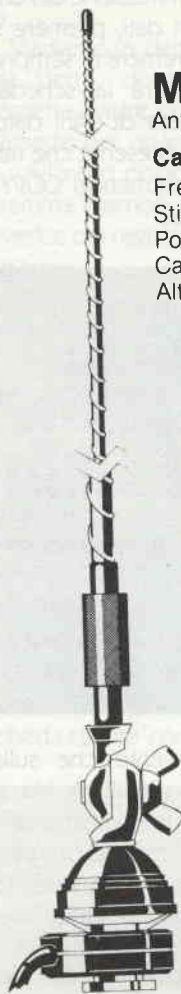

### NBS 27

Antenna nautica 5/8 d'onda

**Caratteristiche tecniche:**

Frequenza: 27 MHz

Potenza: 50 W

Canali: 80

Altezza: 1500 mm.

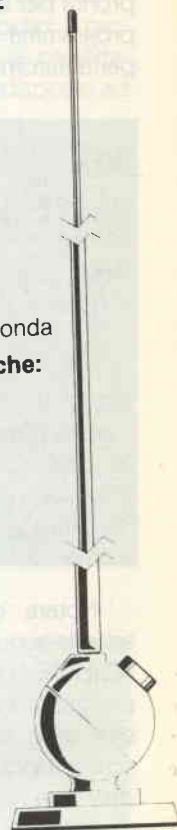

Scegli bene  
anche tu

APPARECCHIATURE

**COMNANT**



# MISURE FLASH

Brevi note sulla misura di induttanze, capacità, resistenza interna di strumenti e fattore di potenza, col solo impiego del tester.

Ivano Bonizzoni

## Misura di induttanza mediante il Tester

L'induttanza della bobina viene calcolata, alla frequenza di 50 Hz, mediante la misura della corrente in quadratura (reattiva), tramite la seguente formula:

$$L_x = 0,0031 \sqrt{\left(\frac{V}{I}\right)^2 - (R_x + R_a)^2}$$

dove:

V = Tensione di alimentazione in c.a. (ad es. 10 V)

I = Corrente misurata col Tester (espressa in A)

L<sub>x</sub> = Induttanza della bobina (espressa in H)

R<sub>x</sub> = Valore di Resistenza della bobina (espressa in Ω) misurata in c.c. mediante l'ohmetro incorporato nel Tester.

R<sub>a</sub> = Resistenza interna dell'ampereometro (alle varie portate usate) ricavabile dal manuale di istruzioni del Tester o mediante il semplice circuito della figura 3.

Questo metodo vale anche, ovviamente, per la misura di induttanza degli avvolgimenti di un trasformatore alimentato alla frequenza di rete.

Avendo a disposizione un gene-

ratore di BF la formula è:

$$L_x = \frac{1}{2 \pi f} \sqrt{\left(\frac{V}{I}\right)^2 - (R_x + R_a)^2}$$

in questo caso però risulta necessario usare strumenti adatti alle frequenze in gioco come pure va ricordato che le portate amperometriche del Tester vanno scelte in base alle caratteristiche della bobina.



figura 1 - Schema elettrico del circuito di misura di induttanze.

## Misura di capacità mediante il Tester

La capacità viene calcolata mediante la misura della corrente capacitiva, tramite la seguente formula:

$$C_x = 3,18 \frac{I}{V} \text{ dove } C_x \text{ è espressa in } \mu\text{F}$$

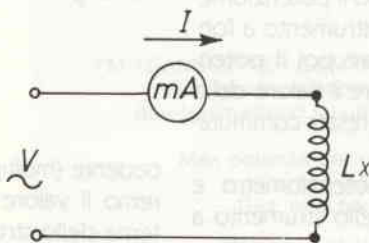
- $I$  = corrente misurata dal Tester, espressa in mA (con opportuna portata amperometrica in c.a.)  
 $V$  = Tensione (B.T.) espressa in V (in genere qualche decina di volt) alla frequenza di 50 Hz.

**N B** La formula vale per resistenze interne dello strumento piuttosto piccole altrimenti la corrente capacitiva ne sarebbe influenzata.

È così possibile tracciare direttamente una scala sullo strumento espressa in capacità od una appo-

sita curva di taratura (utilizzando sempre la stessa tensione di alimentazione) mettendola in riferimento alla corrente.

Questo naturalmente vale anche per la misura di induttanza precedentemente vista.



figura 2 - Schema elettrico del circuito di misura di capacità.

## Misura della resistenza di uno strumento

Questo metodo vale per un qualsiasi strumento di misura, in particolare ora lo vediamo applicato per la ricerca della resistenza interna di un milliamperometro.

$$\text{Valore del Potenzimetro } P \text{ in } k\Omega = \frac{V \text{ (pila)}}{\text{Portata Strumento (in mA)}} \cdot 2$$

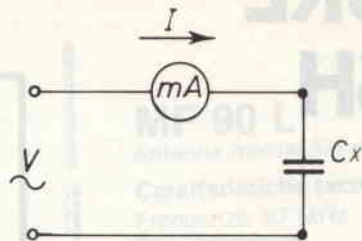
Portare, ruotando il potenziometro, l'indice dello strumento a fondo scala, scollegare poi il potenziometro e misurare il valore dello stesso mediante il tester commutato in ohmmetro.

Ricollegare il potenziometro e portare l'indice dello strumento a metà scala della relativa portata.

Scollegare nuovamente il potenziometro e misurare il nuovo valore di resistenza.

Sottraendo ora da questo valore quello ottenuto nella misura pre-

cedente (moltiplicato per 2) otterremo il valore della resistenza interna dello strumento.

Esempio:  
 Strumento con portata di 1 mA.  
 Tensione Pila = 3 V

figura 3 - Schema elettrico del circuito di misura della resistenza interna di uno strumento.

$$\text{Valore di } P = \frac{3}{1} \cdot 2 = 6k\Omega$$

(o valore prossimo in eccesso)

1° Misura (a fondo scala)

$R_1 = 2800\Omega$

2° Misura (a metà scala)

$R_2 = 5800\Omega$

$R_{int} = R_2 - 2 \cdot R_1 = 200\Omega$



### Misura di fattore di potenza ( $\cos \varphi$ ) mediante Tester ed eventuale misura di potenza.

Le misure di  $V_1$ ,  $V_2$ ,  $V_3$  verranno effettuate spostando il Tester (inserito come voltmetro) come in figura 4.

Le portate degli strumenti saranno scelte in base alle caratteristiche del carico.

La resistenza -  $R$  - deve essere di basso valore unitario (es.  $1\Omega$ ) e di tipo non induttivo con dissipazione idonea alla corrente di carico.

Sarà perciò:

$$\cos \varphi = \frac{V_1^2 - V_2^2 - V_3^2}{2 \cdot V_2 \cdot V_3}$$

figura 4 - Schema elettrico del circuito di misura del fattore di potenza ( $\cos \varphi$ ).

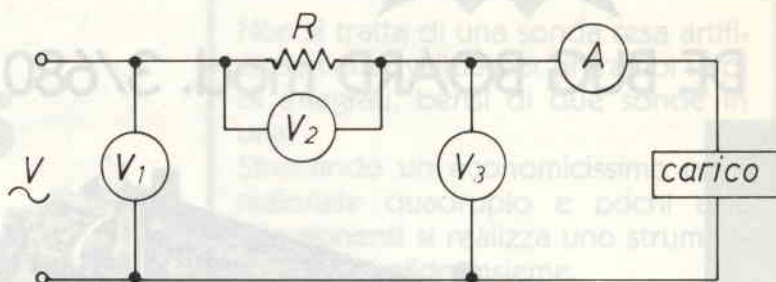

Mediante il tester, in posizione Voltmetro, si procederà alla determinazione di  $V_1$ ,  $V_2$ ,  $V_3$  una alla volta.

Bisogna considerare il fatto che  $V_2$  sarà sempre molto bassa per cui bisognerà cambiare portata per questa misura.

Utilizzando poi il Tester come Amperometro si potrà misurare la corrente assorbita dal carico, per cui avremo:

$$P = V_3 \cdot I \cdot \cos \varphi \text{ (watt)}$$

**Non essere egoista,  
fammi conoscere i tuoi amici**

Sempre tua  
**FLASH elettronica**



## in 2 sull'antenna (con DB/2000)

FM TRANSMITTER COMBINER DB/2000.

Combinatore ibrido per accoppiare due trasmettitori su un'unica antenna.

Caratteristiche:

Max potenza per canale: 2.000 W

Perdite inserzione: 0,5 dB

Dist. min. fra i canali: 2 MHz

**A & A TELECOMUNICAZIONI**

VIA NOTARI 110 - 41100 MODENA - TEL. (059) 358058 - Tlx 213458-I

La



ha il piacere di presentare il suo

## DE BUG BOARD mod. 3/680 e mod. 3/960

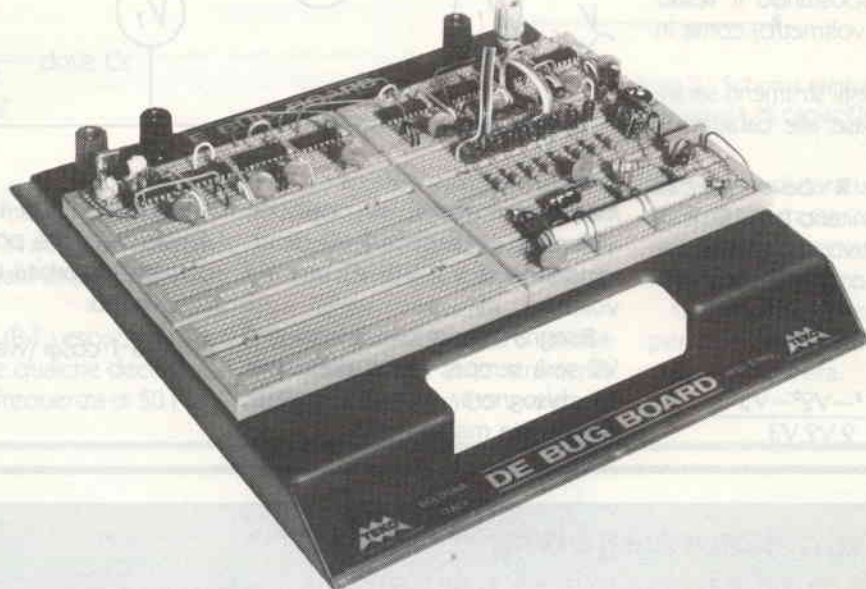

Questo è l'anno dei solderless breadboard e naturalmente dei

### DE BUG TEK0

Per «solderless breadboard» si intendono piastre adatte per prototipizzare circuiti elettronici con componenti riutilizzabili.

La **TEKO** vi propone la sua nuova filosofia dei «solderless breadboard» come un eccitante ed innovativo modo per risparmiare tempo nello sviluppo, nel progetto e nel test dei Vostri personali circuiti elettronici.

La linea dei suoi solderless breadboard è la più versatile oggi esistente sul mercato e la sua estetica e funzionalità è in carattere e spirito con la vostra nuova elettronica.

In essi è combinato quanto di meglio nei contatti e nella tecnica dei bus strips per essere facile da usarsi sul tavolo, accoppiabile con più breadboard.

**Dimenticatevi la saldatura, potete usare solamente del filo per interconnessione.**

La base è completamente isolata in modelli grandi e perfetti, è robusta con piedi in plastica antiscivolo.

Morsetti a colori per doppia alimentazione e per cinque usi, e ogni «**DE BUG BOARD**» è compatibile con i circuiti integrati digitali e lineari in TO5 metal, con configurazione in dual-in-line DIP e componenti discreti. Essi permettono di fare delle misure sul PIN individuale di ogni circuito.

Il suo prezzo è più che ragionevole pensando a tutto ciò che potete fare.

**mod. 3/680 L. 59.000**

1440 fori

**mod. 3/960 L. 109.000**

2880 fori

Richiedeteli alla



via dell'Industria, 7 - 40068 S. LAZZARO DI SAVENA (BO) - Tel. (051) 455190



# NUOVA SONDA TTL/CMOS

di Tony e Vivy Puglisi

Non si tratta di una sonda resa artificialmente valida per entrambi i tipi di integrati, bensì di due sonde in una!

Sfruttando un economicissimo operazionale quadruplo e pochi altri componenti si realizza uno strumento utile e valido insieme.

Chi si dedica a progetti ed apparati nei quali sono presenti i circuiti integrati a logica binaria prima o poi ha bisogno di una sonda che gli indichi direttamente i due modi esclusivi di funzionamento degli stessi: ossia il livello «basso», corrispondente a 0, ed il livello alto, corrispondente a 1.

Tali livelli, tradotti sotto forma di tensioni, pur rimanendo pressoché costanti nell'ambito della medesima famiglia di integrati, tuttavia non corrispondono più quando si passa dalle logiche TTL a quelle CMOS. Anzi, nel caso di queste ultime, si hanno poi addirittura diverse coppie nei valori in relazione alla tensione di alimentazione usata nei circuiti sotto controllo. Da qui la necessità di poter disporre, invece di due sonde distinte (una per i tipi TTL ed una per i tipi CMOS), di un'unica sonda duale!

Chiaramente, come idea, questa non è una novità. Ciò che distingue la nostra sonda (vedi figura 1) da altre rese artificialmente valide per entrambi i tipi di integrati TTL e CMOS — ma con restrizioni tali da non garantire più la necessaria affidabilità che giustamente si richiede sempre a tali dispositivi di prova — è invece la novità circuitale alla base del progetto. Da una rapida occhiata allo schema teorico è infatti facile constatare che l'operazione di controllo dei livelli TTL oppure CMOS qui avviene in maniera del tutto indipendente, tramite il semplice spostamento della levetta di un deviatore.



Il prototipo montato.



figura 1 - Schema teorico della sonda duale

PUNTALE

### Elenco componenti

R1 = 100 k $\Omega$	C1 = 22 $\mu$ F/25 V
R2 = 220 k $\Omega$	C2 = 100 nF cer.
R3 = 10 k $\Omega$	D1 = LED rosso
R4 = 22 k $\Omega$	D2 = LED verde
R5 = 33 k $\Omega$	D3 = LED verde
R6 = 1 k $\Omega$	D4 = LED rosso
R7 = 22 k $\Omega$	D5 = Diodo tipo 1N4001
R8 = 22 k $\Omega$	F1 = Fusibile 50 mA
R9 = 22 k $\Omega$	S1 = Microdeviatore 1 via 2 pos.
R10 = 1 M $\Omega$	IC1 = LM324 o CA324
R11 = 1 M $\Omega$	

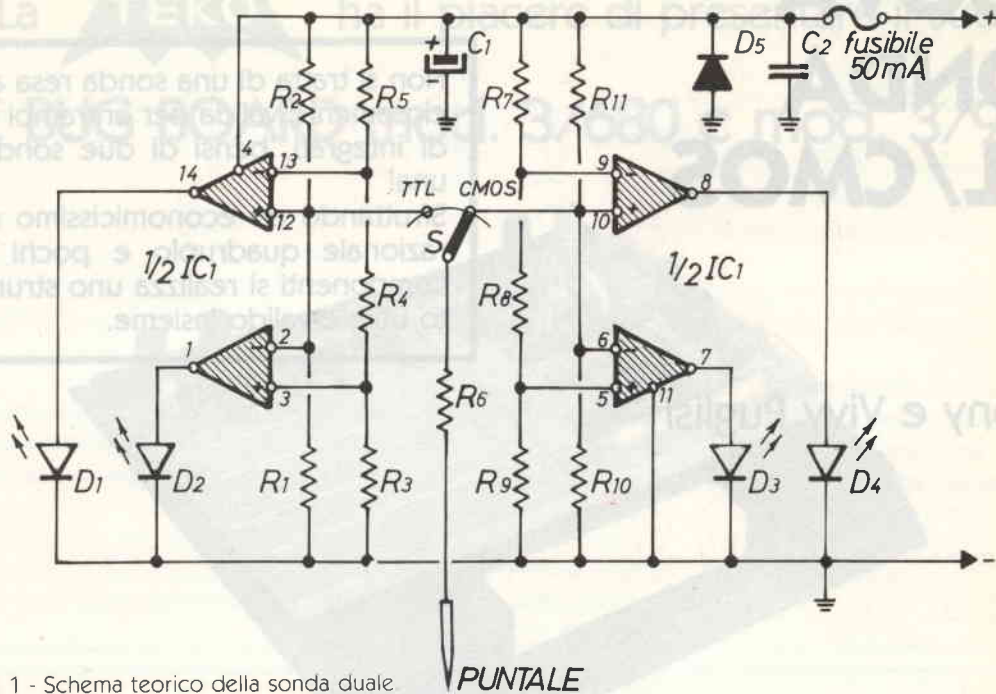
Come si è detto prima, ciò è reso possibile grazie all'impiego di un economicissimo operazionale quadruplo (LM324/CA324) e lo studio accurato di due apposite reti di valori (resistenze) atti a pilotare le due coppie di differenziali che, tramite i diodi LED posti sull'uscita di ciascun comparatore, indicano i diversi livelli o mutamenti di stato (0 oppure 1).

Il circuito è stato «testato» a lungo nel laboratorio

di un paziente amico Tecnico (G.B. De Bortoli) il quale, oltre alla realizzazione del prototipo nella foto (figura 2), ha voluto provare la sonda — e con successo — persino con le onde sinusoidali che, come si sa, non hanno certo i fronti di salita e discesa altrettanto ripidi (come è invece nel caso delle onde quadre degli integrati a logica binaria).

Detto ciò, per duplicare la sonda basterà riprodur-





figura 2 - Disegno del circuito stampato della sonda.



figura 3 - Piano pratico di montaggio dei componenti della sonda.

re il circuito stampato la cui traccia è fornita in figura 3, e montare i pochi componenti con la dovuta attenzione, particolarmente verso i componenti polarizzati (elettrolitici, diodi e integrato), per i quali converrà seguire i riferimenti del piano pratico di montaggio (vedi figura 4).

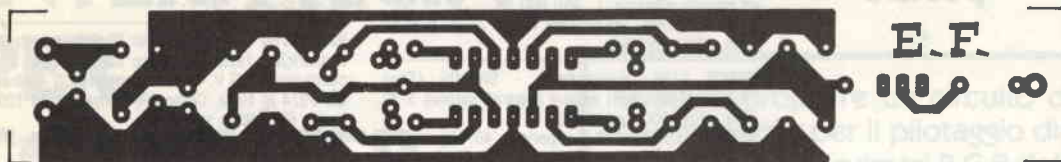
L'utilizzazione della sonda è semplicissima. A seconda del tipo di integrati da controllare, basterà dapprima spostare il deviatore sulla posizione TTL o su quella CMOS, e collegare quindi i terminali di alimentazione della stessa rispettivamente ai due rami dell'alimentazione dell'apparato da esaminare (la son-

da è autoprotetta contro le inversioni di polarità tramite F+D5).

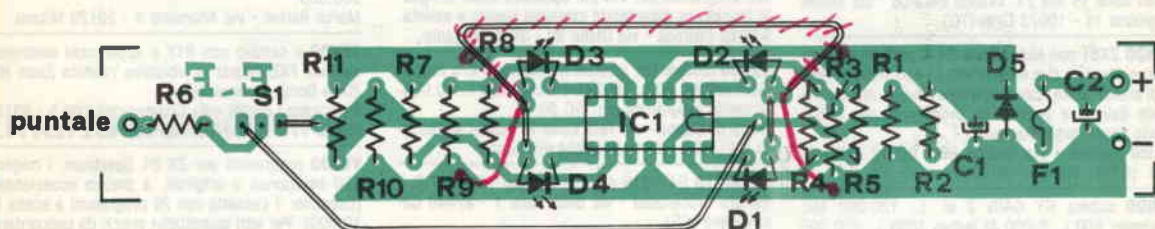
Infine, toccando con l'apposito puntale i piedini degli integrati sospetti e osservando l'accensione dei LED (il rosso per il livello «1» ed il verde per il livello «0»), sarà immediatamente possibile sapere se tutto funziona ai livelli logici previsti, o meno.

È ovvio che, per un aspetto assolutamente professionale, la sonda va racchiusa dentro il solito contenitore metallico. Quello cilindrico che si vede nella foto, appoggiato sul banco, è un ex-tubo di cialde medicinali...

## ATTENZIONE

La ditta **TEKNOS** ha confezionato per i Lettori di FLASH, la scatola di montaggio completa per la realizzazione dello

### JOYSTICK per ZX spectrum

già pubblicato a pag. 27 del mese di marzo '84 per sole **L. 25.000 + sp.**

**Agli acquirenti verrà fatto omaggio** di una cassetta gioco (a scelta 16 o 48 k).

Richiedetela alla

**TEKNOS - via G. di Vittorio 42 - 40013 CASTELMAGGIORE - BO**



## mercato postale



**VENDO** Intellevision con le rispettive cassette Space Armanda Soccer Poker & Bzackjack - Triple Action il tutto a L. 250.000. Cerco e Scambio programmi per VIC 20.  
Giacomo Soldani - via Michelazzi 4/2 - 50141 Firenze - Tel. 434717.

**VENDO** Flopin disco e interfaccia e manuale nuovo L. 300.000. RX-TX per mappe Fax funzionante L. 300.000. RX 130-170 MHz 10 CH e VFO L. 150.000 nuovo. Converter 4 GHz nuovo L. 80.000. Solo ore serali dalle 18 alle 21. Franco Berardo - via Monte Angiolino 11 - 10073 Cirié (TO).

**VENDO** ZX81 con espansione 64 K perfetto con imballo e garanzia due mesi di vita L. 330.000 completo di alimentatore, cavi e manuale, inoltre regalo manuale italiano e volume 66 programmi per ZX81, vendo anche separatamente.  
Enrico Eleuteri - via Unione 89 - 00012 Guidonia - Tel. (0774) 40527 - 301089.

**VENDO** cubica HY GAIN 2 el. L. 120.000 Mic Expander 500 L. 5.000 Al Indian 1003 L. 350.000 Ant. GP 45 m L. 50.000 in blocco L. 550.000 trattabili.  
Tel. (0461) 752108 dopo le 12,30.  
Aldo Capra - via Morizzo 22 - 38051 Borgo (TN).

**VENDO** RX STE Arac 102/2m/10m + conv. 70 cm. Microwave, tarato, ottime condizioni, con manuale L. 120.000 compless. RXTX Mutli700 AX FDX, FM 144 + 148 MHz, 0 + 25 W, come nuovo con manuale ed imballo originale, L. 350.000.  
Ivano Bonizzoni - via Fontane 102B - 25060 Brescia - Tel. (030) 392480.

**CERCO** S/38 (Hallicrafters) - 9R59DS (Trio) -730/ID (Eddystone) oppure apparati surplus 3-30 MHz. (Solo RX) funzionanti.

**VENDO** vecchi dischi 78 giri (periodo '40/'50) chiedere titoli. Amplificatore BF-SCOTT MOD 255S - 90W (IHF) per canale perfetto. Microfono HI-FI professionale AKG-MOD. D190.

Gianpiero Bertocchi - via Trieste 34 - 58015 Orbetello (GR).

**CORRISPONDO** con chi ha provato ad eseguire il programma per il C64 del libro «Commodore 64 macchine code master» di D. Lawrence & M. England. Frezzotti Alessandro - via P. Pallone 13 - 56043 Fauglia (PI).

**SCAMBIO** programmi per VIC20, ZX81, Spectrum, Apple e Commodore 64, SV fotocopie o stampante, con programmi per VIC 20. Spedisco listati di eguale lunghezza garantendo massima onestà e serietà.  
Andrea Cutrona - via Ofelia 35 - 95124 Catania.

**VENDO** modulo per inserire tre cartucce e/o espansioni nel VIC 20 L. 70.000. Penna ottica L. 50.000. Scambio programmi per VIC 20.  
Riccardo Cappa - via Tetti None 1 - 10090 Baldissero (TE) - Tel. (011) 9408954 ore pasti.

**ACQUISTO** G4 - 216 e Microfono per FT - 207 R. Sandro Crocerossa - via della Pace 1 - 87040 Castrolibero (CS).

**VENDO** Midland 7001 DIG 400CH 26/28 MHz AM-FM-SSB + Transverter Electronic Sistem LB3 20-23/40-45/80-88 + AL 200 W P e P. Apparati mai manomessi ed in imballo originale, vendo separati

od in blocco. Fare offerte scritte. Massima serietà e prova degli apparati, prima della consegna (in blocco 850.000 trattabili) tratto in zona.  
Alessandro Zanega - via Tonezza 9 - 36061 Bassano del Grappa.

**VENDO** VFO 180 Kenwood per TS 180 tranceiver decamerliche. Tasto elettronico Samson ETM 3. Alimentazione 220 V. Annate complete CQ elettronica dal 1974 al 1980. Cerco ORP Kenwood TS 120V o Yaesu FT7 ottimo stato.  
Mario Maffei - via Resia 98 - 39100 Bolzano - Tel. (0471) 914081.

**VENDO** Satelliti 6001 Grundig, come nuovo F.M. O.M.L.W. KW.S.W.1. SW2 11 m. 49 m, + convert. S.S.B. 2000 sempre, Grundig, alimentazione 220 V alt. e c.c. fono tape, registratore speaker 4 ohm. CAR F.M. M.A. Valigetta per trasporto veramente professionale L. 350.000 + spese.  
Tel. (075) 44397.

Giorgio Toni - via Ponte d'Oddi 8/E - 06100 Perugia.

**VENDO** CB 40 CH 4 W great mod. 838 con antenna Falkos spartan 27 (bazoka) il tutto con meno di 2 ore d'uso a L. 160.000 valore commerciale L. 200.000.

Marco Bartoli - via Abamonti 4 - 20129 Milano.

**VENDO** o cambio con RTX o apparecchi elettronici Yashica FXD Quartz + obiettivo Yashica Zoom 80-200 + Borsa e accessori.

Francesco Laurelli - via Cisterna dell'Olio 5 - 80134 Napoli - Tel. (081) 328296 ore 14-15.

**VENDO** programmi per ZX 81 Spectrum: i migliori 150 selezionati e originali, a prezzo eccezionale. (Esempio: 1 cassetta con 20 programmi a scelta L. 10.000). Per altri quantitativi prezzi da concordare. Richiedere lista gratuita. Massima garanzia e serietà.

Massimo Carosi - via D. Forte Tiburtino 98 Pal. 18 sc. C. - 00100 Roma.



## una mano per salire

**OFFRO** - progetto od esecuzione sintonia elettronica 32 canali atta alla sostituzione pulsantiera meccanica, senza modifiche circuitali. Rimodernizza ed aggiorna il TV in b.n. offrendo al servizio assistenza nuove possibilità in raffronto alle pulsantiere meccaniche, con soluzioni di alta tecnologia. Valida per produzione TV b.n./color. com. bande - sintonia UP/Down - memorizza e visualizza il canale prescelto a commutazione binaria - sperimentata da oltre un'anno sulle più disparate marche TV in Italia-Grecia.

**Tino Nobile - via G. Verdi 41  
15055 Pontecurone (AL).**

**HO REALIZZATO** - un sistema di allarme per abitazione con fotocellula, senza utilizzo di emissione di luce, funzionante sia in pieno giorno che durante la notte, sfruttando il cambiamento di luminosità dell'ambiente (ombra/luce/luce-ombra) determinata dall'ingresso nell'ambiente di esseri in movimento. Il prototipo da me ideato e realizzato è perfettamente funzionante.

**Giovanni Urso - via Guglielmo Marconi 13  
- 93017 San Cataldo (CL). Tel. (0934)  
44353.**

**INVENTORE:** ho realizzato un visualizzatore per candele, in grado di controllare direttamente nell'abitacolo di un'auto il buon funzionamento o l'anomalia causata da:

- Ponticello fra elettrodi
- Ponticello fra isolante e massa
- Tracce di ossidi di piombo

Controlla: una o più candele.

**Giovanni Bettani - via Brughiera 8 - 21044  
Premezzo (VA).**

**HO REALIZZATO** - per uno stabilimento di acque minerali un dispositivo completamente elettronico a basso costo per la rilevazione della mancanza del tappo nelle bottiglie piene. L'uscita di detto dispositivo può fermare la macchina confezionatrice oppure azionare un segnale d'allarme.

**Sebastiano Pappalardo - via Naz.le per ME  
52 - 95024 Acireale (CT) - Tel. (095)892017.**

**SISTEMI** di telecomunicazione, telecomando, teleallarme, telemisura completamente automatici. Collegamento mediante normali linee telefoniche commutate. Hardware e software per l'allacciamento a qualunque computer (IBM compreso - tutte le serie), Trasmissione, Ricezione con errore 0 anche con linee che presentano un rapporto S/N di 1:1.

**Franco Missoli - via S. Rita da Cascia 13/A  
- 20143 Milano - Tel. (02) 816877  
-9844633.**



# INTERFACCIA PER COMPUTER- GRAFICA

Si vuole proporre un circuito di accoppiamento per il pilotaggio diretto dei tre cannoni primari R-G-B del televisore con i segnali digitali provenienti dal computer; il tutto senza alterare minimamente le normali funzioni dell'apparecchio televisivo domestico.

Emanuele Bennici

Il collegamento elettrico tra un personal computer ed un televisore a colori da adibire a display, richiede parecchia attenzione vista la varietà dei segnali necessari al televisore ed i problemi di compatibilità con i diversi modelli in termini di livelli di tensione, frequenza dei sincronismi e modalità di codifica dei segnali.

Inoltre, non sono da trascurare i problemi di compatibilità elettromagnetica dovuti ai segnali impulsivi presenti nei circuiti televisivi ed al fatto che, normalmente, i TVC non hanno trasformatore di alimentazione e quindi i collegamenti possono provocare situazioni pericolose.

Per ovviare ai problemi suddetti, i sistemi commerciali usano collegamenti a livello di RF tramite apposito modulatore UHF pilotato da un segnale video composito, ottenuto codificando secondo il sistema PAL i segnali di sincronismo e quelli relativi ai tre colori primari rosso-verde-blu (R-G-B di figura 1).

Il segnale video così trattato dovrà attraversare tutta la catena dei circuiti del televisore con tutti i problemi connessi alla banda passante degli stessi.

Evidentemente, in tali condizioni, la qualità dell'immagine non potrà presentare la migliore definizione, specialmente se si vuole fare seriamente della



figura 1

computer-grafica.

Il nostro sistema prevede invece il pilotaggio diretto dei tra cannoni (R-G-B) con i segnali digitali del computer.

Tramite il modulatore UHF sarà inviato il solo segnale di sincronismo (figura 2).

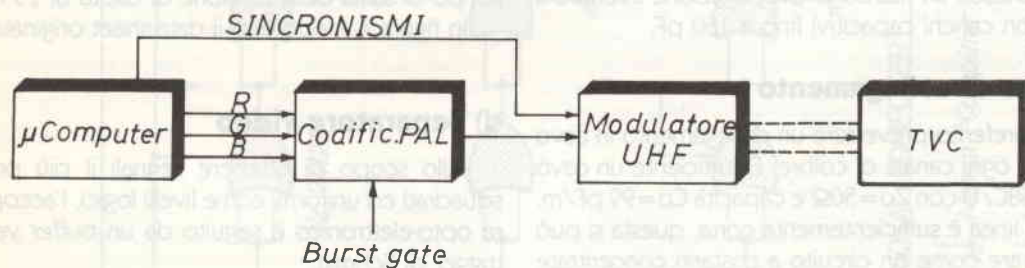
sensibilmente più alta di quella degli amplificatori video del televisore. Questi ultimi lavorano con frequenza max di 5÷8 MHz pertanto la banda passante nominale della nostra interfaccia dovrebbe essere intorno a 10 MHz.

Ulteriori considerazioni sulla velocità dei segnali lo-

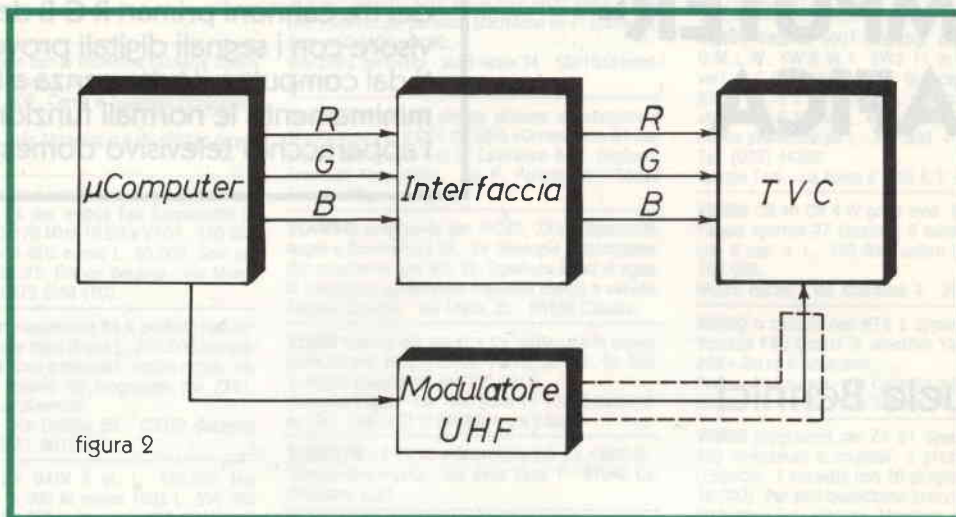

Per ovviare agli inconvenienti del telaio sotto tensione del televisore, si è previsto un accoppiamento opto-elettronico da collegare, con minimi interventi, al TVC.

Il sistema, di cui si fornisce in figura 3 lo schema completo, è formato dai seguenti blocchi funzionali:

#### a) Circuito d'uscita dal personal computer

Allo scopo di disaccoppiare l'interfaccia dai circuiti del personal e di pilotare una linea in cavo coassiale di sufficiente lunghezza, i segnali logici corrispondenti ai canali cromatici vengono prelevati a partire da un buffer adibito a line-driver.

Si è scelto un quad 2-input NOR buffer TTL 74128 che garantisce un ritardo di propagazione inferiore a 20 nS con carichi capacitivi fino a 150 pF.

#### b) Linee di collegamento

Si è preferito prevedere un collegamento in cavo coax per ogni canale di colore. È sufficiente un cavo tipo RG58C/U con  $Z_0=50\Omega$  e capacità  $C_0=99$  pF/m.

Se la linea è sufficientemente corta, questa si può considerare come un circuito a costanti concentrate di tipo capacitivo, per cui non sono necessarie terminazioni con adattamento di impedenza.

La lunghezza del cavo è, altresì, determinante per la banda passante del sistema che dovrebbe essere

gici e sul ritardo introdotto dal cavo coassiale, consigliamo di non superare il metro e mezzo di lunghezza.

Dovendo necessariamente adoperare lunghezze maggiori si consiglia di montare, al posto dei 74128, dei veri e propri line-driver professionali come, ad esempio, l'8T09 Signetics che può pilotare fino a 300 pF di carico capacitivo.

#### c) Accoppiatore optoelettronico

Sempre per motivi di larghezza di banda equivalente si è optato per il tipo duale Hewlett-Packard HCPL-2630 con una velocità di trasmissione di 10 Mbit/sec, uscita a collettore aperto TTL-compatibile e tempo di salita della tensione di uscita di 25 nsec.

In figura 4 è riportato il data-sheet originale.

#### d) Separatore video

Allo scopo di ottenere segnali il più possibile quadrati ed uniformi come livelli logici, l'accoppiatore opto-elettronico è seguito da un buffer veloce a trigger di Schmitt.

Il segnale fornito da questo, ancora a livello TTL, dovrà ora essere reso analogico e condizionato al tipo di televisore mediante un apposito traslatore di livello.



figura 3 - Schema elettrico dell'interfaccia.

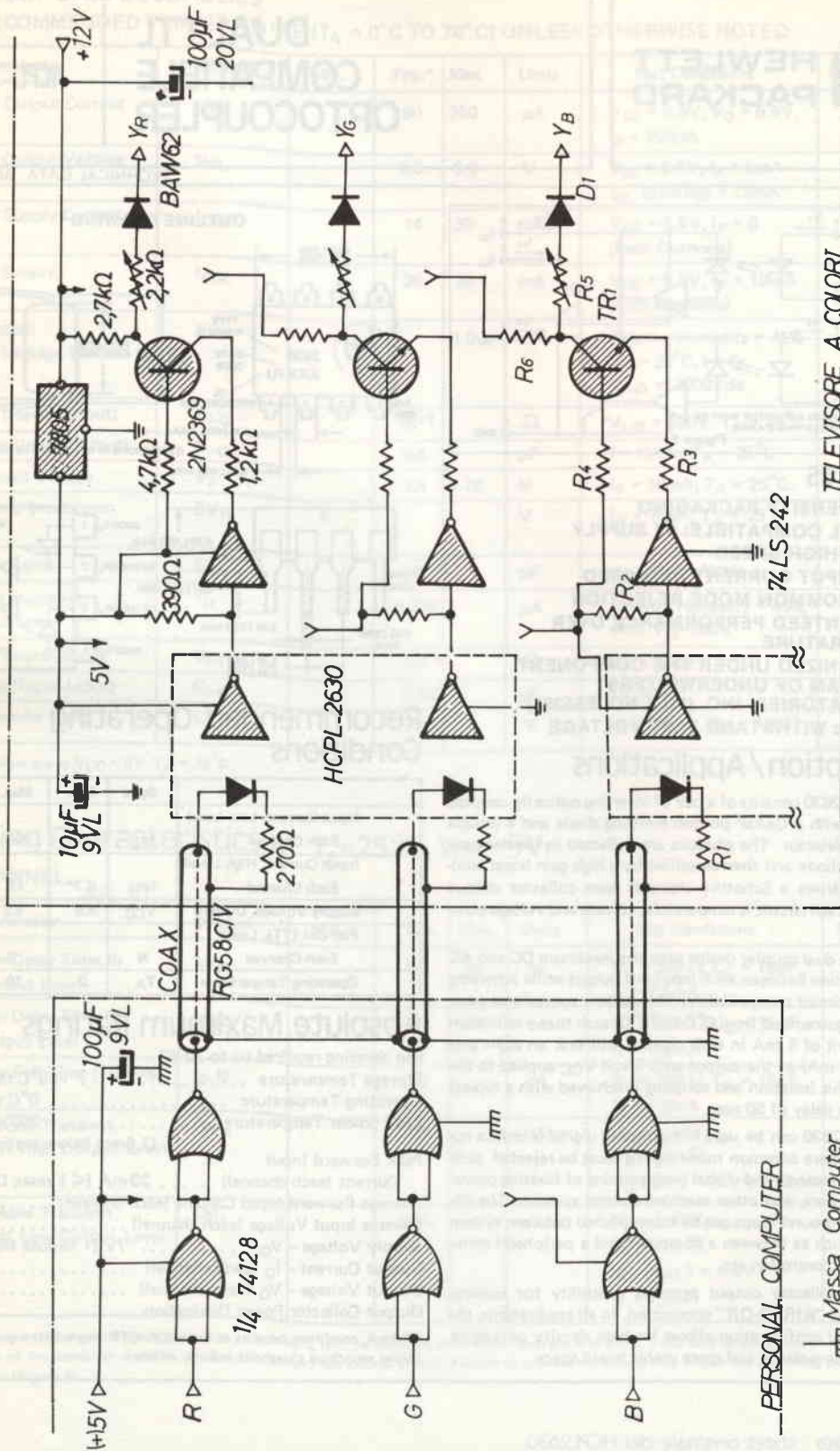

TELEVISORE A COLORI

PERSONAL COMPUTER



# DUAL TTL COMPATIBLE OPTOCOUPLER

HCPL-2630

TECHNICAL DATA MARCH 1980

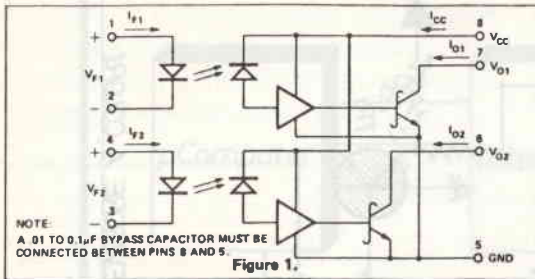

## Features

- HIGH DENSITY PACKAGING
- DTL/TTL COMPATIBLE: 5V SUPPLY
- ULTRA HIGH SPEED
- LOW INPUT CURRENT REQUIRED
- HIGH COMMON MODE REJECTION
- GUARANTEED PERFORMANCE OVER TEMPERATURE
- RECOGNIZED UNDER THE COMPONENT PROGRAM OF UNDERWRITERS LABORATORIES, INC. (FILE NO. E55361)
- 3000Vdc WITHSTAND TEST VOLTAGE

## Description / Applications

The HCPL-2630 consists of a pair of inverting optically coupled gates each with a GaAsP photon emitting diode and a unique integrated detector. The photons are collected in the detector by a photodiode and then amplified by a high gain linear amplifier that drives a Schottky clamped open collector output transistor. Each circuit is temperature, current and voltage compensated.

This unique dual coupler design provides maximum DC and AC circuit isolation between each input and output while achieving DTL/TTL circuit compatibility. The coupler operational parameters are guaranteed from 0°C to 70°C, such that a minimum input current of 5 mA in each channel will sink an eight gate fan-out (13 mA) at the output with 5 volt V<sub>CC</sub> applied to the detector. This isolation and coupling is achieved with a typical propagation delay of 50 nsec.

The HCPL-2630 can be used in high speed digital interface applications where common mode signals must be rejected such as for a line receiver and digital programming of floating power supplies, motors, and other machine control systems. The elimination of ground loops can be accomplished between system interfaces such as between a computer and a peripheral memory, printer, controller, etc.

The open collector output provides capability for bussing, strobing and "WIRED-OR" connection. In all applications, the dual channel configuration allows for high density packaging, increased convenience and more usable board space.

## OUTLINE DRAWING

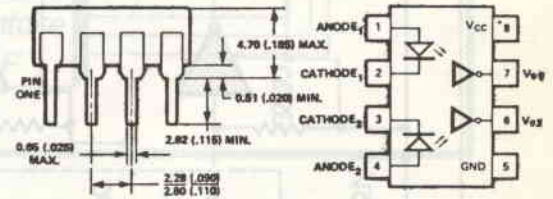
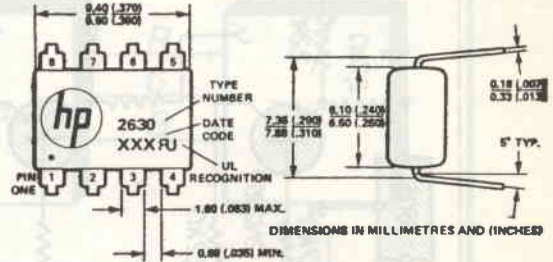

## Recommended Operating Conditions

	Sym.	Min.	Max.	Units
Input Current, Low Level Each Channel	I <sub>FL</sub>	0	250	μA
Input Current, High Level Each Channel	I <sub>FH</sub>	6.3*	15	mA
Supply Voltage, Output	V <sub>CC</sub>	4.5	5.5	V
Fan Out (TTL Load) Each Channel	N		8	
Operating Temperature	T <sub>A</sub>	0	70	°C

## Absolute Maximum Ratings

(No derating required up to 70°C)

Storage Temperature ..... -55°C to +125°C  
 Operating Temperature ..... 0°C to +70°C  
 Lead Solder Temperature ..... 260°C for 10s  
 (1.6mm below seating plane)

### Peak Forward Input

Current (each channel) ..... 30 mA (≤ 1 msec Duration)  
 Average Forward Input Current (each channel) ..... 15 mA  
 Reverse Input Voltage (each channel) ..... 5V  
 Supply Voltage - V<sub>CC</sub> ..... 7V (1 Minute Maximum)  
 Output Current - I<sub>O</sub> (each channel) ..... 16 mA  
 Output Voltage - V<sub>O</sub> (each channel) ..... 7V  
 Output Collector Power Dissipation ..... 60 mW

\*6.3mA condition permits at least 20% CTR degradation guardband. Initial switching threshold is 5mA or less.

figura 4 - Data - sheet originale del HCPL2630.



## Electrical Characteristics

OVER RECOMMENDED TEMPERATURE ( $T_A = 0^\circ\text{C}$  TO  $70^\circ\text{C}$ ) UNLESS OTHERWISE NOTED

Parameter	Symbol	Min.	Typ.*	Max.	Units	Test Conditions	Figure	Note
High Level Output Current	$I_{OH}$		50	250	$\mu\text{A}$	$V_{CC} = 5.5\text{V}$ , $V_O = 5.5\text{V}$ , $I_F = 250\mu\text{A}$		3
Low Level Output Voltage	$V_{OL}$		0.5	0.6	V	$V_{CC} = 5.5\text{V}$ , $I_F = 5\text{mA}$ $I_{OL}$ (Sinking) = 13mA	3	3
High Level Supply Current	$I_{CCH}$		14	30	mA	$V_{CC} = 5.5\text{V}$ , $I_F = 0$ (Both Channels)		
Low Level Supply	$I_{CCL}$		26	36	mA	$V_{CC} = 5.5\text{V}$ , $I_F = 10\text{mA}$ (Both Channels)		
Input - Output Insulation Leakage Current	$I_{I-O}$			1.0	$\mu\text{A}$	Relative Humidity = 45% $T_A = 25^\circ\text{C}$ , $t = 5\text{s}$ , $V_{I-O} = 3000\text{Vdc}$		4
Resistance (Input-Output)	$R_{I-O}$		$10^{12}$		$\Omega$	$V_{I-O} = 500\text{V}$ , $T_A = 25^\circ\text{C}$		4
Capacitance (Input-Output)	$C_{I-O}$		0.6		pF	$f = 1\text{MHz}$ , $T_A = 25^\circ\text{C}$		4
Input Forward Voltage	$V_F$		1.5	1.75	V	$I_F = 10\text{mA}$ , $T_A = 25^\circ\text{C}$	4	7,3
Input Reverse Breakdown Voltage	$BV_R$	5			V	$I_R = 10\mu\text{A}$ , $T_A = 25^\circ\text{C}$		
Input Capacitance	$C_{IN}$		60		pF	$V_F = 0$ , $f = 1\text{MHz}$		3
Input-Input Insulation Leakage Current	$I_{IH}$		0.005		$\mu\text{A}$	Relative Humidity = 45%, $t = 5\text{s}$ , $V_{IH} = 500\text{V}$		8
Resistance (Input-Input)	$R_{I-I}$		$10^{11}$		$\Omega$	$V_{IH} = 500\text{V}$		8
Capacitance (Input-Input)	$C_{I-I}$		0.25		pF	$f = 1\text{MHz}$		8
Current Transfer Ratio	CTR		700		%	$I_F = 5.0\text{mA}$ , $R_L = 100\Omega$	2	6

\*All typical values are at  $V_{CC} = 5\text{V}$ ,  $T_A = 25^\circ\text{C}$

## Switching Characteristics at $T_A = 25^\circ\text{C}$ , $V_{CC} = 5\text{V}$

ACH CHANNEL

Parameter	Symbol	Min.	Typ.	Max.	Units	Test Conditions	Figure	Note
Propagation Delay Time to High Output Level	$t_{PLH}$		55	75	ns	$R_L = 350\Omega$ , $C_L = 15\text{pF}$ , $I_F = 7.5\text{mA}$	6,7	1
Propagation Delay Time to Low Output Level	$t_{PHL}$		40	75	ns	$R_L = 350\Omega$ , $C_L = 15\text{pF}$ , $I_F = 7.5\text{mA}$	6,7	2
Output Rise-Fall Time (10-90%)	$t_r$ , $t_f$		25		ns	$R_L = 350\Omega$ , $C_L = 15\text{pF}$ , $I_F = 7.5\text{mA}$		
Common Mode Transient Immunity at High Output Level	$CM_H$		50		V/ $\mu\text{s}$	$V_{CM} = 10\text{V}_{p-p}$ , $R_L = 350\Omega$ , $V_O$ (min.) = 2V, $I_F = 0\text{mA}$	9	5
Common Mode Transient Immunity at Low Output Level	$CM_L$		-150		V/ $\mu\text{s}$	$V_{CM} = 10\text{V}_{p-p}$ , $R_L = 350\Omega$ , $V_O$ (max.) = 0.8V $I_F = 7.5\text{mA}$	9	5

NOTE: It is essential that a bypass capacitor (0.01 $\mu\text{F}$  to 0.1 $\mu\text{F}$ , ceramic) be connected from pin 8 to pin 5. Total lead length between both ends of the capacitor and the isolator pins should not exceed 20mm. Failure to provide the bypass may impair the switching properties (Figure 5).

### e) Traslatore di livello

È un circuito molto semplice ma delicato, in quanto costituisce la vera interfaccia di conversione tra i segnali binari del personal computer e i segnali video analogici.

Considerando televisori della più recente generazione, con circuiti finali video in classe B a basso consumo, l'approccio che sembra più indicato al fine di non manomettere le normali funzioni del TVC è quello impiegato in taluni decodificatori per Teletext.

In figura 5 potete vedere il circuito di un tipico stadio finale video; i valori dei componenti sono stati effettivamente riscontrati su vari modelli di televisori commerciali.

In tale circuito la tensione di uscita  $V_k$  corrispondente al livello del nero (fascio elettronico interdetto) è pari a circa 120÷150 V.

Per l'attivazione completa del cannone elettronico, questa tensione si dovrà portare intorno a 50V (\*).

A tale scopo, considerando il punto «Y» come un nodo sommatore ideale di correnti, si potrà iniettare nello stesso una corrente, di cui per semplicità tralasciamo i calcoli, pari a circa 1÷1,5 mA, regolabile per quanto detto in (\*).

Con tale metodo si otterrà l'attivazione del cannone elettronico in quanto l'operazionale, tentando di mantenere costante il potenziale all'ingresso non invertente, forzerà la tensione d'uscita fino al valore voluto.

Il traslatore di livello proposto è formato dal transistore T1 e dalla rete resistiva connessa.

Il diodo D1, a bassa capacità, fa sì che a segnale di ingresso basso il livello del nero sia quello proprio del televisore.

Ciò permette, fatto importantissimo, di sconnettere i collegamenti di interfaccia senza alterare le normali funzioni del televisore.

Il trimmer R5 deve essere regolato, mandando in interdizione T1, fino a trovare una intensità adeguata per ciascun colore.

Il sistema sin qui descritto è previsto espressamente per segnali attivi alti e per personal computer con codifica ad 1 bit per colore, cioè permette la rappresentazione di 8 colori diversi; le combinazioni possibili sono le seguenti:

Configurazione bit	colore
000	nero
001	rosso
010	verde
100	blu
011	giallo
110	ciano
101	magenta
111	bianco

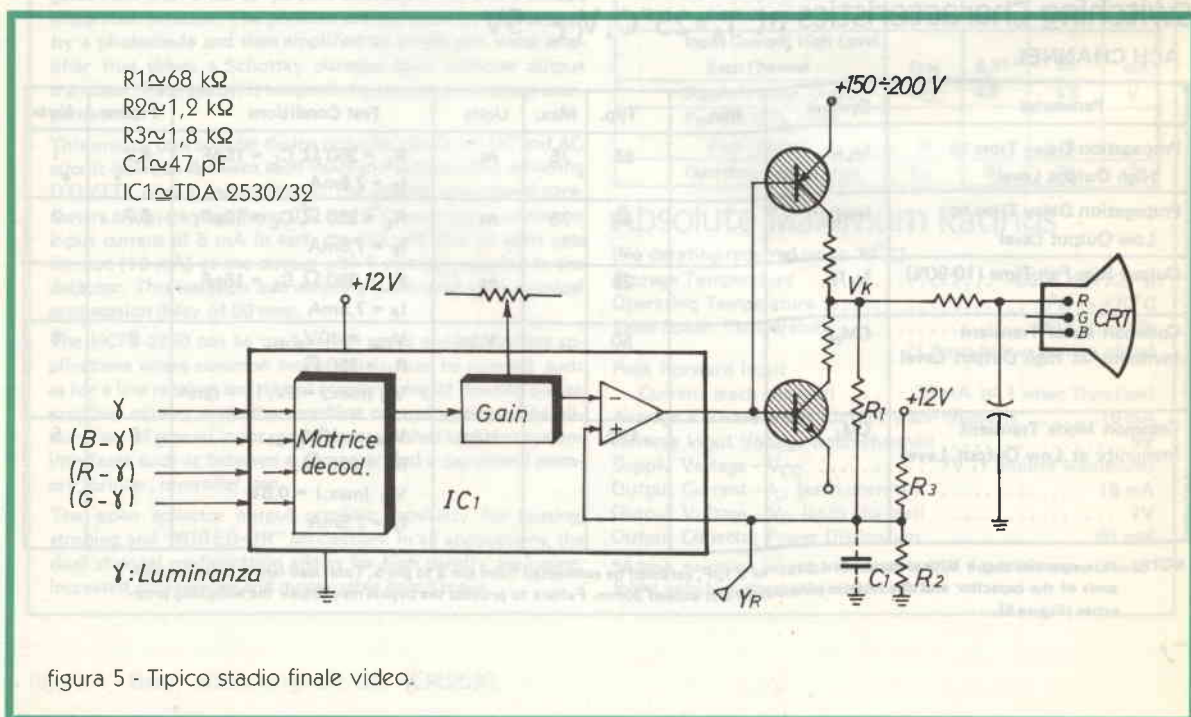



Peraltro, adoperando gli stessi blocchi descritti, ma connessi in modo diverso, è abbastanza agevole ottenere un sistema a 4 bit che permette di ottenere fino a 16 colori.

Se l'argomento risulta gradito, potremo in altre occasioni illustrare le modifiche necessarie e parlare di argomenti connessi alla computer-grafica come video monitor e memorie video, display raster-scan, metodi di trattamento hardware e software delle informazioni grafiche, circuiti integrati di controllo per CRT, ecc...

L'interfaccia proposta, comunque, pur essendo semplice da realizzare richiede, peraltro, un attento esame dei circuiti del personal e del televisore allo scopo di essere ben certi che il lavoro sia possibile elettricamente e meccanicamente.

In tal senso, non è stato presentato come progetto costruttivo in senso stretto, ma come proposta da approfondire.

Ricavare i circuiti stampati per le sezioni lato computer e lato televisore risulterà veramente semplice dopo aver valutato e definito tutti i particolari di ordine dimensionale, meccanico ed elettrico.

## Bibliografia

- [1] Carson: Introduction to VDU. Wireless World, 1982, n° 10/12, pag. 55/86.
- [2] Class-B Video amplifiers for colour TV. Philips Technical note n° 045, 1977.
- [3] Interfacing the Teletext decoder with TV receiver. Applicazioni componenti elettronici Philips 1980, n° 1, pag. 59.
- [4] Transmission-line characteristics. Application Note AN-108, National Semiconductor.
- [5] Marchant: Shared memory colour-graphics visual display system. Wireless World, 1980, n° 4, pag. 49.

(\*) Il valore esatto non è facilmente determinabile ed è condizionato, tra l'altro, dall'intervento di circuiti di limitazione dell'intensità del raggio elettronico.

HY-GAIN • TURNER • CDE • HY-GAIN • TURNER • CDE • HY-GAIN • TURNER • CDE • HY-GAIN • TURNER • CDE • HY-GAIN • TURNER • CDE • HY-GAIN • TURNER • CDE

# NOVAELETTRONICA SRL

LIETI DI ANNUNCIARE CHE  
SIAMO STATI NOMINATI

## IMPORTATORI E DISTRIBUTORI

UFFICIALI PER L'ITALIA DI:

ANTENNE HY GAIN  
MICROFONI TURNER  
ROTORI CDE

CI RIVOLGIAMO AI RIVENDITORI  
INTERESSATI CHE POTRANNO  
CONTATTARCI DIRETTAMENTE

## MICROFONI

# TURNER

## ANTENNE

# hy-gain

## ROTORI



NOVAELETTRONICA s.r.l.

Via Labriola - Cas. Post. 040 - Telex 315650 NOVAEL-I  
20071 Casalpuusterlengo (MI) - tel. (0377) 830358-84520  
00147 ROMA - Via A. Leonori 36 - tel. (06) 5405205

HY-GAIN • TURNER • CDE • HY-GAIN • TURNER • CDE • HY-GAIN • TURNER • CDE • HY-GAIN • TURNER • CDE • HY-GAIN • TURNER • CDE

È  
un'idea  
come tante



# Questa, è di darti una mano © una mano per salire Forse possiamo fare la tua FORTUNA

## Conosci questi Signori?

### DAVID PACKARD

Nel 1939, a 26 anni, fonda una società insieme a William Helwett, con un investimento di 538 dollari.

In un suo garage di Palo Alto inizia la produzione in piccola serie di un oscillatore audio, inventato da Helwett.

Oggi è il presidente della Helwett-Packard, e il suo guadagno annuo supera il miliardo di dollari.

### STEVEN P. JOBS

L'improvviso e incredibile boom del personal computer ha origine qualche anno fa nel garage di «Jobs los Altos» in California.

Con Steven, Worniak mette in gioco 1300 dollari per sviluppare le prime macchine.

Oggi la sua società, l'Apple, ha il 23% dei 2,2 milioni di dollari del mercato dei personal computer.

### NOLAN BUSHNELL

È l'inventore di BOB, il robot tutto fare. Nel 1976 vende l'ATARI, società da lui fondata per la costruzione di video-games. Inizialmente l'idea di costruire videogiochi era stata giudicata pressoché folle: ora che quell'idea lo ha portato al successo, l'abbandona per un'altra idea altrettanto pazzia.

Aprire un locale «PIZZA TIME THEATRE».

Come vedi, questi signori i loro fantastici progetti li hanno realizzati nei loro garage o cantine, non in attrezzati complessi di ricerche o industrie.

TU potresti essere un potenziale «BIG» pur non avendo i mezzi. Oppure, quante sono le Ditte che vorrebbero realizzare un dato progetto, ma i cui tecnici non ne cavano il fatidico «ragno dal buco»? SEMPLICE.

Per entrambi vi basta completare questa cartolina il cui testo potrebbe essere ad esempio questo:

**DITTA** — Cerchiamo sistema trasmissione dati del quadro comando auto corsa in circuito e box e fra box e pilota.

**INVENTORE:** Ho realizzato come trasformare il proprio televisore in guardiano d'appartamento.

**Speditela**, noi la pubblicheremo e... quante possono essere le Ditte, le Imprese, e le persone alle quali può interessare e che quindi potrebbero contattarvi?

**ECCO LA MANO** che noi crediamo di poter offrire per il nostro e altrui piacere.

**Pensa**, può essere veramente una buona idea!

**Gli annunci restano esposti per due mesi.**

Buona FORTUNA fin d'ora.

**Le offerte sono a pagina 66**

## UN SERVIZIO GRATUITO PER LE DITTE E I LETTORI

Spedire in busta chiusa a: «Una mano per salire» c/o Soc. Ed. FELSINEA - via Fattori 3 - 40133 Bologna

Ditta \_\_\_\_\_  
 Nome \_\_\_\_\_ Cognome \_\_\_\_\_  
 via \_\_\_\_\_ n \_\_\_\_\_ tel. \_\_\_\_\_  
 CAP \_\_\_\_\_ città \_\_\_\_\_  
 TESTO:  
 \_\_\_\_\_  
 \_\_\_\_\_  
 \_\_\_\_\_  
 \_\_\_\_\_  
 \_\_\_\_\_  
 \_\_\_\_\_

Prego pubblicare - Nulla si deve per questo servizio

timbro

(firma)

Data: \_\_\_\_\_ Arrivo il \_\_\_\_\_



# UN SEMPLICE AMPLIFICA- TORE VHF DA 15 WATT

Progetto di lineare da 15 W output,  
input 1W, per 144 MHz.

Luciano Mirarchi

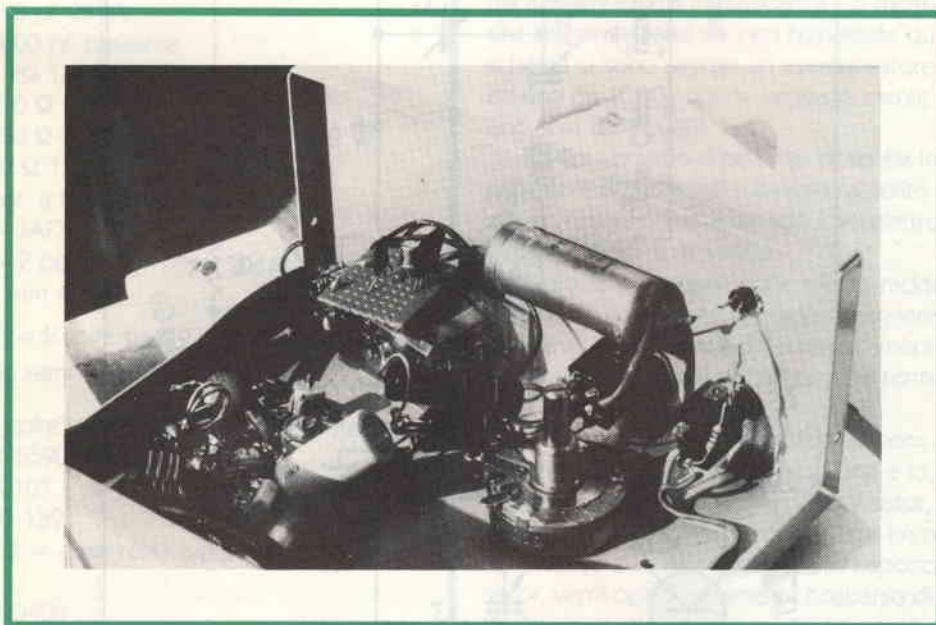

Negli ultimi anni si è assistito ad un'enorme diffusione di apparati VHF spalleggiabili, portatili, sintetizzati, memoria, scansione con microprocessori megalattici che fra un po' faranno i QSO da soli! Anche un incallito autoconstruttore come me si è arreso all'evidenza e, fatta l'amara considerazione che per autoconstruire un affare simile ci sarebbero voluti 10 anni di tempo libero, ha deciso di acquistare uno

STANDARD C58.

Quale sorpresa però nell'apprendere che il solo amplificatore di potenza (1W input- 20 output) costa quanto metà apparato! Comprato quindi il solo RTX, ho costruito l'amplificatore lineare che descriverò sperando di fare cosa grata a quanti come me hanno un apparato di piccola potenza (1÷2 watt) e vogliono «un po' di sostanza».



figura 1 - Schema elettrico.



## Elenco componenti

- S1 = ON-OFF deviatore a levetta  
 S2 = FM-SSB deviatore a levetta  
 C1 = 1,8 pF 50 VL  
 C2 = C14 = C17 = 10000 pF 50 VL  
 C3 = 1000  $\mu$ F 25 VL  
 C4 = C5 = 10÷60 pF compensatore ceramico o a mica  
 C6 = C7 = 100 pF mica argentata (UNELCO)  
 C8 = 100000 pF 50 VL  
 C9 = 4700 pF 50 VL  
 C10 = C15 = C18 = C19 = 1000 pF 50 VL  
 C11 = 470  $\mu$ F 12 VL  
 C12 = C13 = 9÷180 pF compensatore a compressione di mica (ARCO 463)  
 C16 = 4,7  $\mu$ F 35 VL tantalio  
 C20 = 100  $\mu$ F 25 VL  
 C21 = 1000 pF passante  
 R1 = 1 k $\Omega$  1/2 W  
 R2 = 220  $\Omega$  2W  
 R3 = 150  $\Omega$  2 W in parallelo a 56  $\Omega$  2 W  
 R4 = 10  $\Omega$  1/2 W  
 P1 = pot. a filo 500  $\Omega$  5 W  
 JAF1 = JAF3 = VK 200  
 JAF2 = 2 perline ferrite su spezzone di filo da 1 mm  $\varnothing$   
 L1 = L3 = 2 spire su  $\varnothing$  9 mm spaziatura 2 mm filo rame argentato  $\varnothing$  1 mm  
 L2 = 5 spire su  $\varnothing$  9 mm spaz. 2 mm stesso filo  
 TR1 = 2N5590 (2N6081)  
 TR2 = BC107  
 TR3 = BD 139  
 RL1 = RL2 = coax relay (vedi testo)  
 D1 = 1N5408  
 D2 = D3 = AA119  
 D4 = 1N914  
 D5 = LED

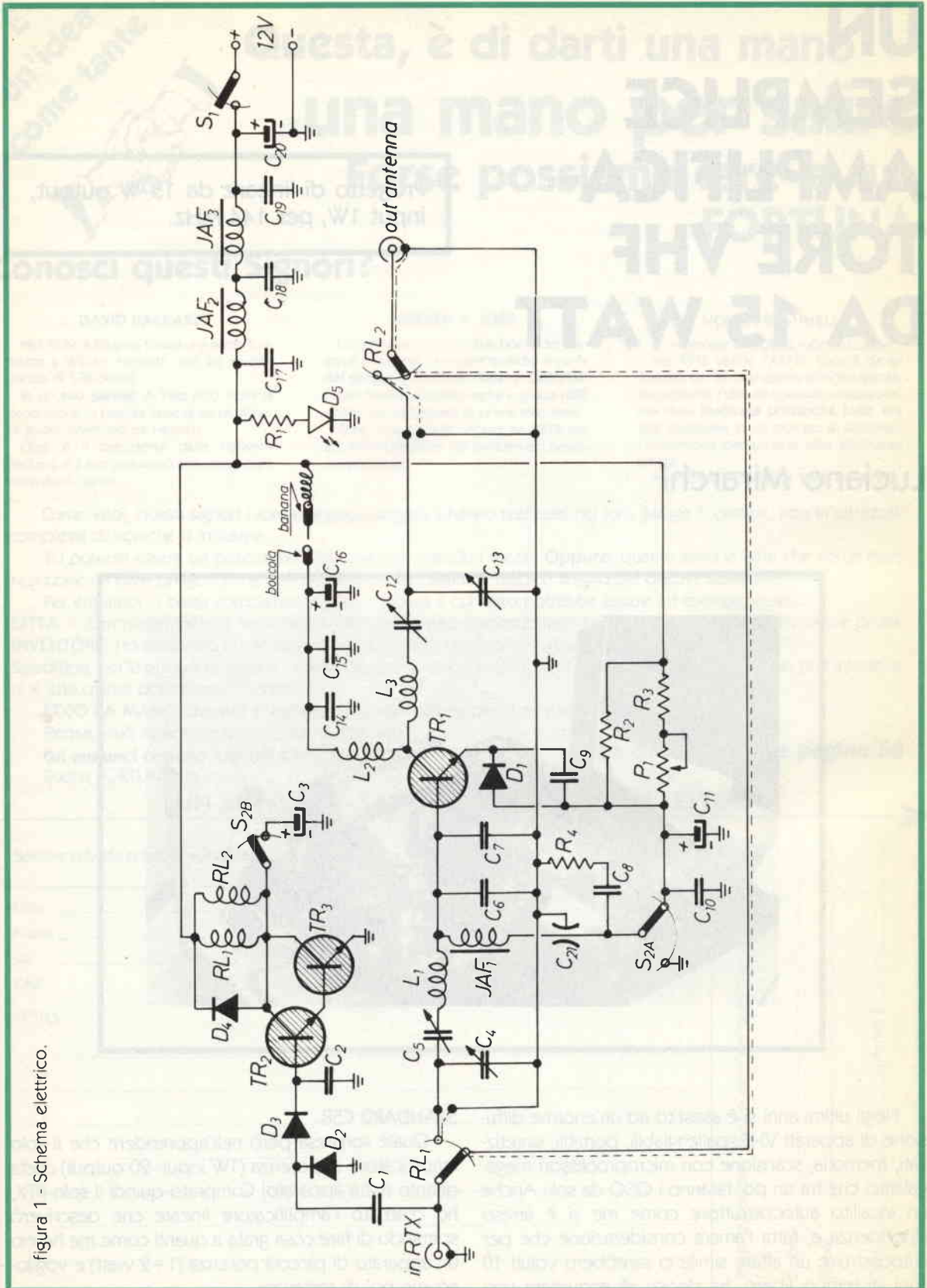
## Circuito elettrico

Il cuore del lineare è un transistor 2N5590 Motorola ottimo e robusto che si potrebbe anche sostituire con un 2N6081 TRW. È da tener presente però, che i pochi watt in più ottenibili dal 2N6081 si pagano a caro prezzo; infatti il 2N5590 è più robusto e sopporta meglio le tensioni di alimentazione superiori a 12 volt (lo sappiamo tutti che dopo aver visto funzionare il lineare a 12 volt si spinge la manetta dell'alimentatore a 15 per avere quei 3 microwatt abbondanti in più).

Continuando l'analisi dei componenti, due parole sui compensatori: quelli di ingresso possono essere anche i normali ceramici ma quelli di uscita devono essere a compressione di mica (ARCO o simili). Non tentate, perciò, di usare i ceramici perché «sudano» e vi faranno ammattire per la taratura che risulterà strarissima o addirittura impossibile.

I due condensatori sulla base è importante sino a mica argentata ma in mancanza... È molto importante che l'alimentazione sia ben bypassata quindi se sullo schema ci sono segnati un condensatore da 1000 pf ed uno da 10.000 non vi venga in mente di metterne uno solo da 11.000!

Ed ora veniamo al bias. Per poter far lavorare l'amplificatore in classe AB si è ricorsi al solito diodo, soluzione vecchia come il mondo (dell'elettronica, ovviamente), ma sempre valida.

Il diodo è un qualunque siliceo raddrizzatore da minimo 50 volt PIV ed in grado di reggere almeno 5A che deve essere accoppiato termicamente al 2N5590 per avere anche una stabilizzazione termica del punto di lavoro del transistor.

A tale scopo ci sono due soluzioni: i più bravi scelgano per D1 un diodo a bullone e lo fissino meccanicamente al dissipatore del transistor, gli altri (come me) si accontenteranno di usare un normale diodo plastico che, appoggiato sulla capocchia del transistor, verrà opportunamente cosperso di grasso al silicone che tanto sporca ma tanto conduce il calore.

Anche il circuito di commutazione è convenzionale ed ho scelto la configurazione Darlington per non caricare troppo il pilota: già la potenza è poca, se la scialacquiamo nei relé... Attenzione alla capacità di C1 che dovrà essere la più bassa possibile in grado di far scattare bene il relé; provate perciò ad abbassarla sperimentalmente, ma se il relé non dovesse eccitarsi neanche con quella indicata dallo schema, provate ad aumentarla leggermente (in questo caso vuol dire che i diodi non sono tra i migliori).

Sempre riguardo la commutazione sono da tener presenti le enormi tolleranze degli elettrolitici perciò non preoccupatevi se per il ritardo della SSB invece dei 1000  $\mu\text{F}$  ce ne vorranno 2000.

Pascià, nababbi, sceicchi e danarosi acquisteranno per la commutazione due relé coassiali mentre i comuni mortali potranno utilizzare la soluzione del relé a 4 scambi modificato secondo le istruzioni del Radioamateur Handbook.

Si ottiene una attenuazione di soli 0,4 dB a 144 MHz! Fortemente sconsigliato l'uso di relé strani rivvenuti nel ciarpame perché a 144 MHz mangiano tutta la potenza faticosamente estirpata all'onesto 2N5590.

## Realizzazione pratica

Il primo scoglio per me è sempre lo stampato. Per la mia pigrizia cronica ho infatti modificato quello di un KIT con risultati estetici pessimi. Vi consiglio perciò di realizzare con vetronite doppia faccia il circuitino di cui al disegno, tenendo presente che i componenti vanno fissati sulle piste di rame.

Fate attenzione nel fissare stampato e transistor al dissipatore e al contenitore perché il bullone del 2N5590 serve **solo** per lo smaltimento del calore e non per reggere tutto l'accrocco! Quindi usate viti e dadi che serviranno anche per avere un buon contatto di massa (usate una vite in ogni angolo, non fate come me).

Una volta bucati stampato, contenitore e dissipatore accertatevi che i fori corrispondano perfettamente e quindi fissate bene il tutto; per ultimo avverterete il transistor al dissipatore (mettere un po' di grasso al silicone) e, infine, saldare le linguette di base, emittore e collettore.

Per gli altri componenti valgono le solite raccomandazioni: saldature ben calde, attenzione alle polarità, etc. etc. Val la pena ricordare che le connessioni fra BNC di uscita, relé e stampato vanno fatte con cavetto a 50 ohm (RG58 oppure RG174) con le calze fissate a massa per la via più breve.

Come si vede dalle foto non ho usato il BNC in ingresso: dall'amplificatore esce un cavetto RG58 che termina con un maschio. Resta chiaro, comunque che chi volesse (i soliti nababbi, pascià e possidenti) può usare il BNC con un cavetto di raccordo per l'RTX.

## Taratura

Terminato il montaggio è di regola una riguardatina al tutto. Poi, collegato in uscita un wattmetro terminato su carico fittizio o in mancanza sull'antenna, si pone il commutatore «MODO» in FM e con un'eccitazione

relé visto dall'alto

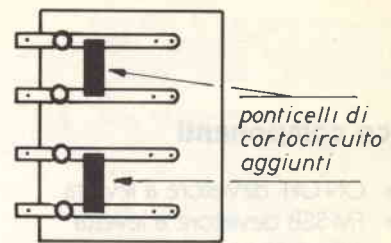

relé visto di lato



figura 2 - Modifiche e connessioni al relé.



di circa 1W ci si accerta per prima cosa che il relé scatti. A questo punto con un cacciavite in plastica si smanettano alternativamente i compensatori per la massima uscita, staccando la portante di tanto in tanto per evitare che il transistor defunga trovandosi fortemente disadattato.

Quando il tutto è a posto si passa alla taratura della corrente di riposo per il funzionamento in AB.

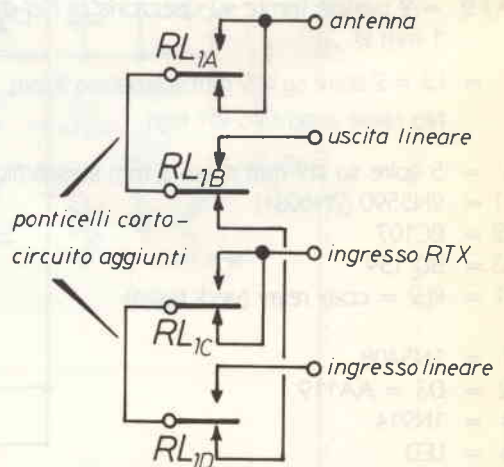
Si pone il tester in serie all'alimentazione del transistor ed a tal fine è utile collegare il filo positivo al circuito stampato tramite una bocchetta miniatura e relativa banana come si vede dalle foto: si sfila la banana dalla boccola e si inserisce in serie il tester commutato su 100 mA f.s.

Se tutto è a posto, con il commutatore «modo» in SSB, si dovranno leggere da 15 a 70 mA circa e regolando il potenziometro a filo faremo assorbire al transistor 20 mA in assenza di pilotaggio.

Durante questa taratura può capitare che l'amplificatore autoscelli e ciò si nota da un improvviso aumento di corrente assorbita dal transistor oltre che dal fatto che il relé comincia a scattare da solo. In questo caso è sufficiente toccare con un dito le bobine d'uscita per vedere scomparire il fenomeno. Poiché però il dito penso vi occorrerà anche per altre cose non è possibile lasciarlo lì dentro e quindi si spegnerà il tutto e armandosi di saldatore e pazienza (componente utilissima ed introvabile) si disporranno le bobine di ingresso ed uscita con i rispettivi assi a 90° fra loro.

Fare molta attenzione anche ai bypass sulle alimentazioni: usate sempre più di un condensatore di diversa capacità e qualche elettrolitico al tantalio da 10  $\mu\text{F}$  che non guasta mai poiché ha un'induttanza serie molto bassa.

Mi è capitato di avere un rientro di RF lungo l'alimentazione che mi ha fatto impazzire: infatti si manifestava come una forte distorsione alla modulazione in SSB ed in questo caso la prima cosa che feci fu di variare la polarizzazione al transistor senza però venire a capo di niente.

In caso di sospetti rientri quindi alimentate il lineare con un alimentatore separato dall'apparato e se i difetti scompaiono o cambiano... bypassate a tutta forza.

Per avere un'idea del rendimento del tutto vi basti sapere che il dissipatore che vedete in foto, anche con la portante attaccata per 15 minuti, appena si intiepidisce, e ciò a dispetto anche della posizione veramente orrenda in cui è collocato.

Non mi resta che augurarvi buon lavoro e ricordarvi che sono QRV per eventuali problemi: preferirei le telefonate però alle lettere. Chiamatemi tra le 20,30 e le 22 allo 081/7260557.



figura 3 - Circuito stampato ricavato da lastra di vetroresina a doppia faccia ramata.



figura 4 - Disposizione dei componenti direttamente saldati sulle piste di rame.

# NOVITÀ ..... E ANCORA NOVITÀ

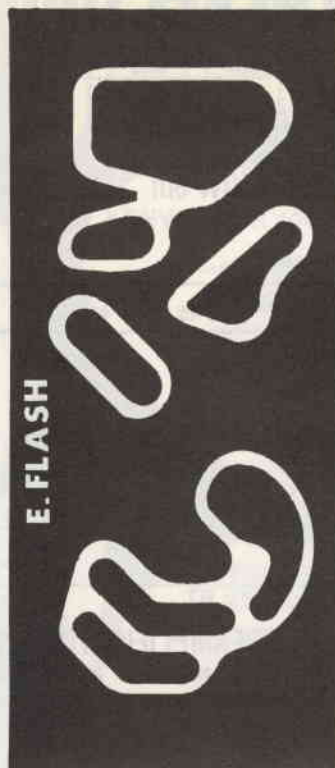
**LINEARE 430±440 MHz**  
per traffico via satellite  
**OSCAR 10 mod. U150T - 150W out**

MODELLO	432/10	U2-45	432-45	432-90	U150T
INPUT W	0,8:3	0,8:3	6:15		6-15
OUTPUT W	10:16	40:45	40:45	85-95	140-160
CONNETTORI	N	N	N	N	N
ALIMENTAZIONE	13,5V-2,5A	13,5V-7A	13,5V-5,5A	13,5V-15A	200V-50Hz
PESO Kg.	0,4	1,2	1,2	2,2	12
DIMENSIONI	95x60x170	120x70x170	120x70x170	160x90x230	200x360x160

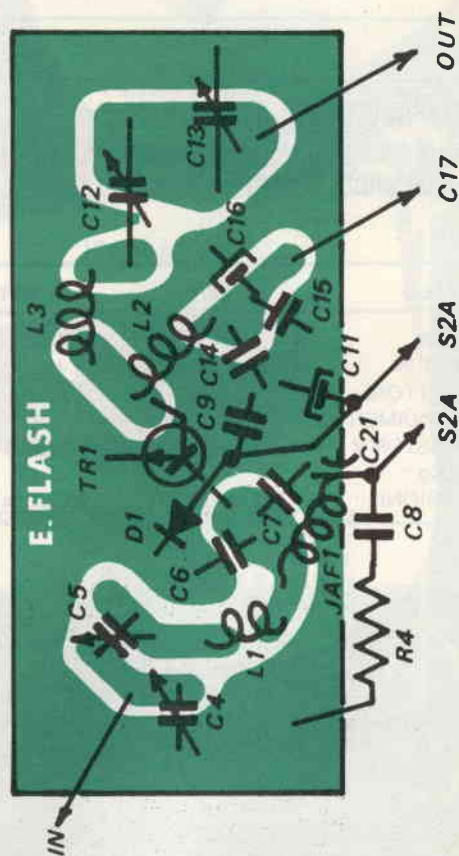

## PREAMPLIFICATORI a basso rumore GAS FET

140±148 MHz G. 18dB - rumore 0,7dB.

420±440 MHz G. 15dB - rumore 0,9dB.

Potenza applicabile 100W, maggiori potenze a richiesta.

Contenitore stagno.

**AMPLIFICATORI di grande potenza**  
per due metri con alimentazione 220V-50Hz  
entrocontenuta. Frequenza 144±148 MHz.

MODELLO	S 100T	S 200T	S 400T
INPUT W	8:15	6:15	
OUTPUT W	90:120	180:220	380:420
CONNETTORI	PL-PTE	PL-PTE	PL-N-PTE
FUNZIONAMENTO			
TRANSISTOR V	28	12-28	12-28
PESO Kg.	5	12	20
DIMENSIONI	125x230x150	200x360x160	400x360x160



**MICROSET**®  
ELETTRONICA  
TELECOMUNICAZIONI

33077 SACILE (PN) - ITALY  
VIA PERUCH, 64  
TELEFONO 0434/72459.  
I V 3 G A E



# parata di gioielli

KENWOOD TS 830 M



Ricetrasmittitore HF digitale, AM · SSB · CW  
160-80-40-20-15-10 m + Bande Warc  
RF Speech processor incorporato  
Alimentazione 220 VAC;  
Potenza 200 W P.e.P.

KENWOOD R 1000



Ricevitore HF Cop. continua 0-30  
MHz / Tipo di ricezione: SSB  
CW - AM / Alimentazione:  
13,8 V Dc - 220 V Ac.

ICOM  
IC 02 E



Ricetrasmittitore  
FM 144-148 MHz  
Potenza uscita  
RF 5 W (3 W)  
10 memorie.

KENWOOD  
TR 2500



Portatile 2 m FM  
144-145,995 MHz  
Potenza uscita RF  
2,5 W (0,3 W)

YAESU  
FT 203 R



Ricetrasmittitore  
VHF/FM · 150-160-170 MHz  
Potenza uscita 2,5 W  
Alimentazione 5,5 - 13 VCC

YAESU FT 102



Ricetrasmittitore HF  
compatibile a tutti i  
modi di emissione  
da 1,8 a 29,9 MHz  
bande radian-  
tistiche

ICOM IC 751



Ricetrasmittitore HF, CW · RTTY e AM  
Copertura continua da 100 Hz  
a 30 MHz in ricezione;  
trasmissione 1,6 - 30 MHz  
doppio VFO

E ALTRI  
1600 ARTICOLI  
A MAGAZZINO



MAS.CAR. di A. MASTRORILLI  
Via Reggio Emilia, 30 - 00198 ROMA - Tel. (06) 8445641/869908 - Telex 621440

Inderogabilmente, pagamento anticipato. Secondo l'urgenza, si suggerisce: Vaglia P.T. telegrafico, seguito da telefonata alla N/S Ditta, precisando il Vostro indirizzo. Diversamente, per la non urgenza, Vaglia postale normale, specificando quanto richiesto nella causale dello stesso, oppure lettera, con assegno circolare. Le merci viaggiano a rischio e pericolo e a carico del committente.

RICHIEDERE CATALOGO INVIANDO L. 6.000

# Gioielli dalla cte



**Le antenne della serie Diamante** sono state progettate per dare la massima flessibilità di utilizzazione all'utente, infatti le antenne possono venire installate sia a centro tetto, sia con attacco a gronda, e con basamento magnetico. La scelta accurata dei materiali usati per la costruzione, pongono questa serie ai vertici della produzione mondiale di antenne, infatti i materiali utilizzati sono:

- Acciaio armonico per lo stilo
- Ottone tornito e cromato per lo snodo della base
- Nylon caricato vetro per la base

Particolare cura è stata posta nella progettazione della base magnetica, la potrete utilizzare tranquillamente sulla vostra vettura alla velocità che desiderate.

#### BASE MAGNETICA

Gamma di frequenza: 26 ÷ 150 MHz ● Diametro della base: 91 mm  
Max. velocità ammissibile: 130/150 Km/h ● Tenuta allo strappo verticale: 37 Kg

#### CARATTERISTICHE TECNICHE

	Zaffiro 27	Rubino 27	Topazio 27	Smeraldo 144 1/4 d'onda	Turchese 144 5/8 d'onda
Gamma di frequenza	C.B.	C.B.	C.B.	2 mt	2 mt
Numero canali	40	80	120	142 ÷ 150	142 ÷ 150
R.O.S. minimo	1,2	1,1	1,1	1,1	1,2
Max. potenza applicabile discontinua	60 W	120 W	180 W	100 W	100 W
Impedenza caratteristica	50 Ohm	50 Ohm	50 Ohm	50 Ohm	50 Ohm
Lunghezza massima	61 cm	95 cm	125 cm	49 cm	130 cm

